

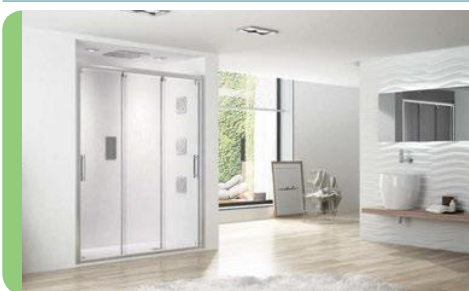

EKO^{oo}
BATH EXPERTISE



Correderas 2 Hojas y 3 Hojas

SERIE	MODELO	
Classic 2H	Oasis / Cala	6
Classic 2H SPI	Duna / Simun	8
Classic 3H	Cima / Glaciar	10
Classic 3H	Bahia Plus / Coral Plus	12



Correderas 1 Fijo y 1 Hoja

SERIE	MODELO	
EOS	EOS 10	16
EOS	EOS 20	18
Oceania	Samoa	20
Oceania SPI	Tuvalu	22
Oceania SPI	Nauru / Kure	24
Estelar	Sirio / Vega	26
Estelar Advance	Cenit / Lynx	28
Deluxe	Palace / Regina	30
AV1	1290 / 1250	32
AV2	2290 / 2250	34
AV3 / AV68	3290 / 3250 – 7295 / 7250	36
ECO	Íride / Ópalo	38



Correderas 2 Fijos y 2 Hojas

SERIE	MODELO	
EOS	EOS 30	42
Oceania	Palaos	44
Oceania Spi	Koror	46
Estelar	Capela / Altair	48
Estelar Advance	Polaris / Centauri	50
Deluxe	Waldorf / Royal	52
AV1	1490 / 1450	54
AV2	2490 / 2450	56
AV3 / AV68	3490 / 3450 – 7495 / 7450	58
ECO	Jaspe / Zafiro	60

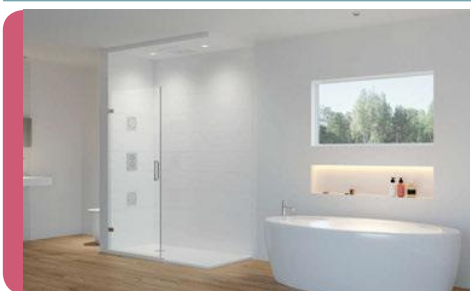

Abatibles

SERIE	MODELO	
V-6	Artico	64
V-6	Laponia	66
V-6	Halifax	68
V-6	Alaska Lf / Quebec	70
V-6	Estocolmo	72
V-6	Alaska	74
Helénica	Tau / Kappa	76
Helénica	Alpha / Delta	78
Helénica	Beta / Epsilon	80
Helénica	Pi / Sigma	82
Helénica	Omega	84
AV5	5290 / 5291	86
AV5	5390 / 5350	88
AV5	5490 / 5450	90
AV5	5690 / 5650	92
AV5	5550	94



Angulares Correderas

SERIE	MODELO	
EOS	EOS 40	98
Oceanía	Tonga	100
Oceania Spi	Ata	102
Deluxe	Majestic	104
Estelar	Antares	106
Estelar Advance	Hydra	108
AV3 / AV68	3590 / 3550 – 7595 / 7550	110
ECO	Ágata / Topacio	112



Angulares Abatibles

SERIE	MODELO	
V-6	Antártida	116
Helénica	Gamma	118
AV5	5790	120

Índice

pág.



Plegables

SERIE	MODELO	
Helénica.....	Rho.....	124
Helénica.....	Rho+Lc / Rho+Lf.....	126
Helénica.....	Rho+Rho.....	128
Galaxy.....	Helix.....	130
Galaxy.....	Encke / Norma.....	132
Galaxy.....	Halley.....	134



Paneles Fijos

SERIE	MODELO	
Panel Fijo.....	Fijo 6, 8 Y 10.....	138
Panel Fijo.....	Pinza Fija 6 Y 8.....	140
Panel Fijo.....	1T00.....	142



Semicirculares

SERIE	MODELO	
Oceanía.....	Kiribati.....	146
Oceania Spi.....	Hawai.....	148
Helénica.....	Lamda.....	150
ECO.....	Ónice.....	152



Movilidad Reducida

SERIE	MODELO	
V-6.....	Ártico D.....	156
V-6.....	Laponia D.....	158
V-6.....	Antártida D.....	160

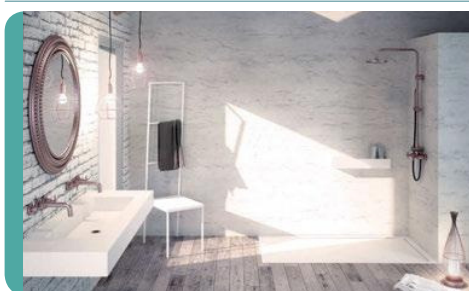

Platos de Ducha

Tibet.....	164
Zanda.....	166
Chando.....	168
Lhasa.....	170

Varios

Acabados de vidrios, acrilicos e impresión digital personalizada.....	174-175
Opciones de tiradores y tensores.....	176
Fabricacion especial (buhardillas/sobre muro/sobre escalón).....	180

✧ EKO, BATH EXPERTISE

Nuestra empresa progresa paralela al tiempo: parece que fue ayer cuando estábamos recorriendo nuestra geografía en busca de un gran equipo de Profesionales, Proveedores y Distribuidores para alcanzar el nivel de **calidad, exigencia y servicio** que ofrecemos hoy. Gracias a estos **20 años** como Fabricantes de Mamparas de Baño y Ducha a medida, podemos hablar de una evolución hacia **Bath Expertise**, el nuevo eslogan que nos define como **“Expertos en Baños”**.

A lo largo de nuestra trayectoria empresarial, siempre hemos tenido claro que **eficacia y buen hacer** serían la clave de nuestro éxito. No habría sido posible aceptar un volumen de negocio más alto y seguir ofreciendo más altas calidades a nuestros Clientes y Distribuidores, sin los que sin duda hoy, no estaríamos aquí. Ha sido duro mantener a una plantilla de profesionales con carácter indefinido y presentar cifras de crecimiento durante los últimos años de recesión económica y, sin embargo, **cuando somos testigos de la evolución personal y profesional de una empresa** que puede confiar y confiar plenamente en que a sus clientes les está ofreciendo una de las mejores relaciones calidad/precio del mercado, **eso es para nosotros el triunfo**, ahí sabemos que estamos realizando un buen trabajo.

Próximos a cumplir nuestro 20 aniversario como empresa y gracias al crecimiento derivado por el apoyo incondicional de nuestros clientes, nos vemos en la obligación de evolucionar nuestra marca. Por ello, queremos compartir con vosotros nuestra **nueva imagen corporativa: fuerte, moderna e innovadora** que conserva líneas actuales, elegantes y fiables. Sabemos que lo difícil de las relaciones comerciales no es impresionar a primera vista, sino **captar la esencia de aquello que nos hizo únicos como fabricantes y adaptarlo a las oportunidades de negocio que surgen con los nuevos tiempos**. Este será ahora nuestro reto.

Desde **ECOMAMPARA**, sólo podemos reafirmar nuestro compromiso para ofrecerles lo mejor de la mejor manera que sabemos hacerlo.



CIMA

Plata alto brillo / vidrio templado transparente

CORREDERAS

2 puertas y 3 puertas
Ducha y baño

- 6 Oasis / Cala
- 8 Duna / Simún
- 10 Cima / Glaciar
- 12 Bahía Plus / Coral Plus



SERIE

CLASSIC

MODELO

OASIS

CALA



Tirador O3
máxima apertura



Sección
guía inferior



Guía superior



Frontal +
lateral fijo



Mampara frontal para ducha/baño

Dos puertas correderas

Plata alto brillo  Plata mate 

Altura

1.950 mm (Ducha) 1.500 mm (Baño)

Vidrio Templado de Seguridad

8 mm. (UNE-EN 12150-2)

Perfilería

Aluminio

Colores de Perfilería

Plata alto brillo y Plata mate

Tirador y accesorios

Cromados

Cierre

Magnético

EKO
CLEAN
 20€ VIDRIO/UNIDAD

Ducha

Oasis			P.V.P. €	
Medidas (mm) Desde - hasta	Acceso (mm) Desde - hasta	Código	Vidrio Transparente	Vidrio Decorado
900 - 1.000	400 - 450	1000C0195	570	640
1.001 - 1.200	450 - 550	1200C0195	610	680
1.201 - 1.400	550 - 650	1400C0195	650	720
1.401 - 1.600 max.	650 - 750	1600C0195	690	760

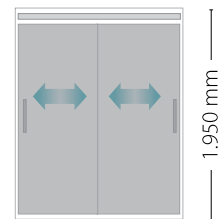

Oasis + lateral fijo				P.V.P. €	
Medidas (mm) Desde - hasta	Lateral (mm) Hasta	Acceso (mm) Desde - hasta	Código	Vidrio Transparente	Vidrio Decorado
900 - 1.000	800	390 - 440	1000C0195L	770	870
1.001 - 1.200	800	440 - 540	1200C0195L	810	910
1.201 - 1.400	800	540 - 640	1400C0195L	850	950
1.401 - 1.600 max.	800	640 - 740	1600C0195L	890	990

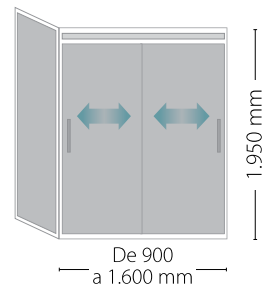

Baño

Cala			P.V.P. €	
Medidas (mm) Desde - hasta	Acceso (mm) Desde - hasta	Código	Vidrio Transparente	Vidrio Decorado
900 - 1.000	400 - 450	1000C0150	490	540
1.001 - 1.200	450 - 550	1200C0150	530	580
1.201 - 1.400	550 - 650	1400C0150	570	620
1.401 - 1.600 max.	650 - 750	1600C0150	610	660

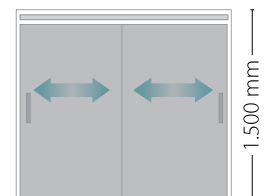

Cala + lateral fijo				P.V.P. €	
Medidas (mm) Desde - hasta	Lateral (mm) Hasta	Acceso (mm) Desde - hasta	Código	Vidrio Transparente	Vidrio Decorado
900 - 1.000	800	390 - 440	1000C0150L	660	740
1.001 - 1.200	800	440 - 540	1200C0150L	700	780
1.201 - 1.400	800	540 - 640	1400C0150L	740	820
1.401 - 1.600 max.	800	640 - 740	1600C0150L	780	860

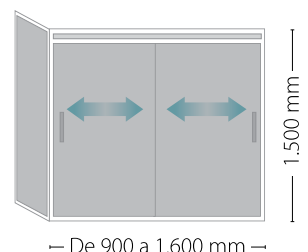

Acabado de vidrios disponibles

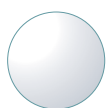

Transparente



Vintage

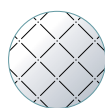

Net



Matrix

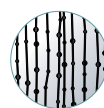

Chains

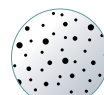

Snow



Rayas



Linnae



V. Mate



Altavela

Indicar lado de fijación grifería (izquierda / derecha). Medidas en ancho no contempladas en tarifa, consultar disponibilidad técnica, precio y plazo de entrega.

Modelos de vidrio en página 174 - 175 Fabricación especial a medida: 15% de incremento sobre tarifa. Altura máxima 2.100 mm.

(Se considera fabricación especial todos los productos cuya altura sea superior a la estándar)

SERIE

CLASSIC SPI

(sin perfil inferior)

MODELO

DUNA SIMÚN



Tirador O3
máxima apertura



Guía superior



Sección
guía inferior



Frontal +
lateral fijo



Mampara frontal para ducha/baño sin perfil inferior

Dos puertas correderas

Plata alto brillo  Plata mate 

Altura

1.950 mm (Ducha) 1.500 mm (Baño)

Vidrio Templado de Seguridad

8 mm. (UNE-EN 12150-2)

Perfilería

Aluminio

Colores de Perfilería

Plata alto brillo y Plata mate

Tirador y accesorios

Cromados

Cierre

Magnético



Ducha

Duna			P.V.P. €	
Medidas (mm) Desde - hasta	Acceso (mm) Desde - hasta	Código	Vidrio Transparente	Vidrio Decorado
900 - 1.000	400 - 450	1000C0495	570	640
1.001 - 1.200	450 - 550	1200C0495	610	680
1.201 - 1.400	550 - 650	1400C0495	650	720
1.401 - 1.600 max.	650 - 750	1600C0495	690	760

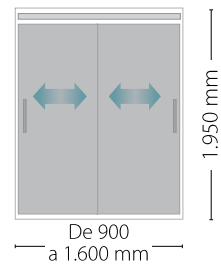

Duna + lateral fijo				P.V.P. €	
Medidas (mm) Desde - hasta	Lateral (mm) Hasta	Acceso (mm) Desde - hasta	Código	Vidrio Transparente	Vidrio Decorado
900 - 1.000	800	390 - 440	1000C0495L	770	870
1.001 - 1.200	800	440 - 540	1200C0495L	810	910
1.201 - 1.400	800	540 - 640	1400C0495L	850	950
1.401 - 1.600 max.	800	640 - 740	1600C0495L	890	990

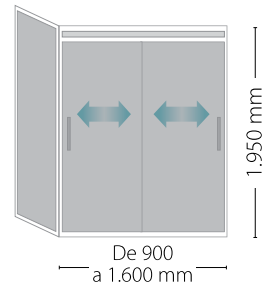

Baño

Simún			P.V.P. €	
Medidas (mm) Desde - hasta	Acceso (mm) Desde - hasta	Código	Vidrio Transparente	Vidrio Decorado
900 - 1.000	400 - 450	1000C0450	490	540
1.001 - 1.200	450 - 550	1200C0450	530	580
1.201 - 1.400	550 - 650	1400C0450	570	620
1.401 - 1.600 max.	650 - 750	1600C0450	610	660

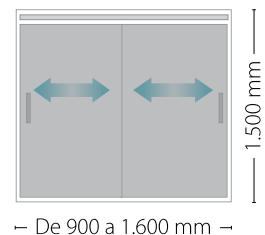

Simún + lateral fijo				P.V.P. €	
Medidas (mm) Desde - hasta	Lateral (mm) Hasta	Acceso (mm) Desde - hasta	Código	Vidrio Transparente	Vidrio Decorado
900 - 1.000	800	390 - 440	1000C0450L	660	740
1.001 - 1.200	800	440 - 540	1200C0450L	700	780
1.201 - 1.400	800	540 - 640	1400C0450L	740	820
1.401 - 1.600 max.	800	640 - 740	1600C0450L	780	860

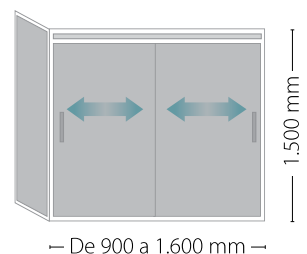

Acabado de vidrios disponibles

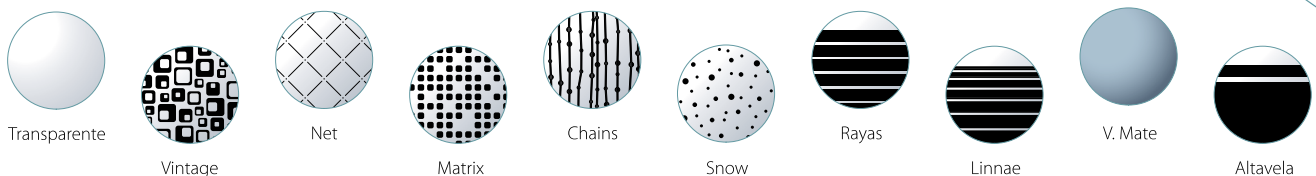

Indicar lado de fijación grifería (izquierda / derecha). Medidas en ancho no contempladas en tarifa, consultar disponibilidad técnica, precio y plazo de entrega.

Modelos de vidrio en página 174-175 Fabricación especial a medida: 15% de incremento sobre tarifa. Altura máxima 2.100 mm.

(Se considera fabricación especial todos los productos cuya altura sea superior a la estándar)

SERIE

CLASSIC

MODELO

CIMA

GLACIAR



Tirador 01

Guía superior

Tope inferior
puerta

Frontal + lateral fijo



Mampara frontal para ducha/baño

Tres puertas correderas

Blanco  Plata alto brillo 

Altura

1.950 mm (Ducha) 1.500 mm (Baño)

Vidrio Templado de Seguridad

6 mm. (UNE-EN 12150-2)

Perfilería

Aluminio

Colores de Perfilería

Blanco y Plata alto brillo

Tirador y accesorios

Cromados

Cierre

Magnético



Ducha

Cima			P.V.P. €			
Medidas (mm) Desde - hasta	Acceso (mm) Desde - hasta	Código	Blanco		Plata alto brillo	
			Vidrio Transparente	Vidrio Decorado	Vidrio Transparente	Vidrio Decorado
1.000 - 1.200	480 - 580	1200C0390	640	759	699	820
1.201 - 1.400	580 - 680	1400C0390	673	812	733	875
1.401 - 1.600 max.	680 - 780	1600C0390	706	865	767	930

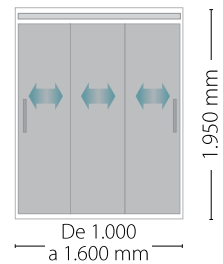

Cima + lateral fijo				P.V.P. €			
Medidas (mm) Desde - hasta	Lateral (mm) Hasta	Acceso (mm) Desde - hasta	Código	Blanco		Plata alto brillo	
				Vidrio Transparente	Vidrio Decorado	Vidrio Transparente	Vidrio Decorado
1.000 - 1.200	800	460 - 560	1200C0390L	733	956	815	1.040
1.201 - 1.400	800	560 - 660	1400C0390L	766	1.009	849	1.095
1.401 - 1.600 max.	800	660 - 760	1600C0390L	799	1.062	883	1.150

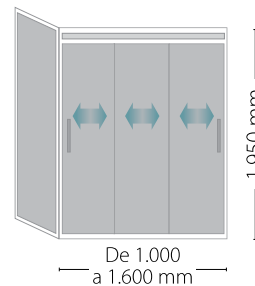

Baño

Glaciar			P.V.P. €			
Medidas (mm) Desde - hasta	Acceso (mm) Desde - hasta	Código	Blanco		Plata alto brillo	
			Vidrio Transparente	Vidrio Decorado	Vidrio Transparente	Vidrio Decorado
1.000 - 1.200	480 - 580	1200C0350	562	653	611	702
1.201 - 1.400	580 - 680	1400C0350	589	696	639	746
1.401 - 1.600	680 - 780	1600C0350	616	739	667	790
1.601 - 1.800 max.	780 - 880	1800C0350	643	782	695	834

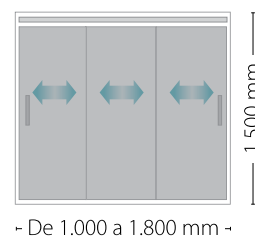

Glaciar + lateral fijo				P.V.P. €			
Medidas (mm) Desde - hasta	Lateral (mm) Hasta	Acceso (mm) Desde - hasta	Código	Blanco		Plata alto brillo	
				Vidrio Transparente	Vidrio Decorado	Vidrio Transparente	Vidrio Decorado
1.000 - 1.200	800	460 - 560	1200C0350L	641	811	708	878
1.201 - 1.400	800	560 - 660	1400C0350L	668	854	736	922
1.401 - 1.600	800	660 - 760	1600C0350L	695	897	764	966
1.601 - 1.800 max.	800	760 - 860	1800C0350L	722	940	792	1.010

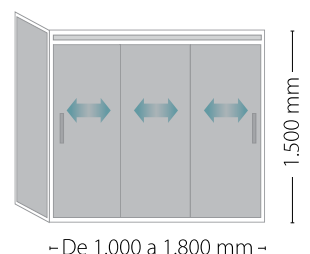

Acabado de vidrios disponibles

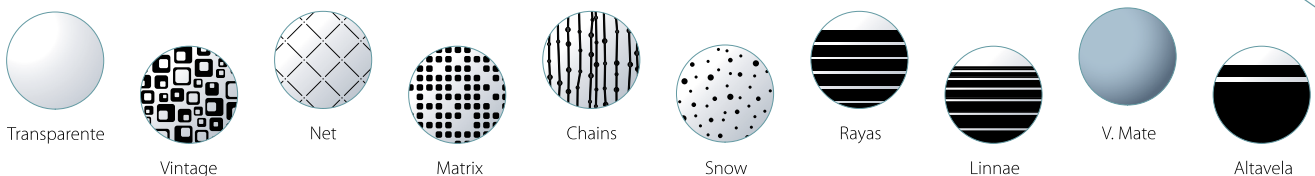

Indicar lado de fijación grifería (izquierda / derecha). Medidas en ancho no contempladas en tarifa, consultar disponibilidad técnica, precio y plazo de entrega. Modelos de vidrio en página 174-175 Fabricación especial a medida: 15% de incremento sobre tarifa. Altura máxima 2.100 mm.

(Se considera fabricación especial todos los productos cuya altura sea superior a la estándar)

SERIE

CLASSIC

MODELO

BAHÍA PLUS
CORAL PLUS



Detalle superior



Detalle inferior basculante



Frontal + lateral fijo



Mampara frontal para ducha/baño

Tres puertas correderas

Blanco Plata alto brillo

Altura

1.900 mm (Ducha) 1.500 mm (Baño)

Acrílico

3 mm. Irrompible (PET)

Vidrio Templado de Seguridad

4 mm. (UNE-EN 12150-2)

Perfilería

Aluminio

Colores de Profilería

Blanco y Plata alto brillo

Guía inferior basculante

Sistema de fácil limpieza

Cierre

Magnético



Ducha

Bahía Plus			P.V.P. €					
			Blanco			Plata alto brillo		
Medidas (mm) Desde - hasta	Acceso (mm) Desde - hasta	Código	Acrílico	Vidrio Transparente	Vidrio Decorado	Acrílico	Vidrio Transparente	Vidrio Decorado
1.000 - 1.200	550 - 650	1200C0290	422	457	555	506	544	670
1.201 - 1.400	650 - 750	1400C0290	446	487	590	532	574	705
1.401 - 1.600 max.	750 - 850	1600C0290	470	517	625	558	604	740

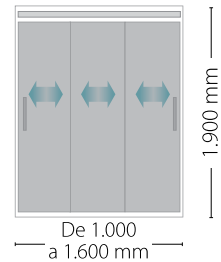

Bahía Plus + lateral fijo				P.V.P. €					
				Blanco			Plata alto brillo		
Medidas (mm) Desde - hasta	Lateral (mm) Hasta	Acceso (mm) Desde - hasta	Código	Acrílico	Vidrio Transparente	Vidrio Decorado	Acrílico	Vidrio Transparente	Vidrio Decorado
1.000 - 1.200	800	530 - 630	1200C0290L	524	574	750	627	690	880
1.201 - 1.400	800	630 - 730	1400C0290L	546	604	785	651	720	915
1.401 - 1.600 max.	800	730 - 830	1600C0290L	568	634	820	675	750	950

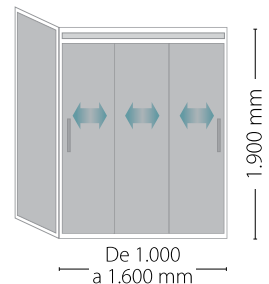

Incrementos: Hoja de espejo 002HEA0001 **40 € P.V.P.**

Baño

Coral Plus			P.V.P. €					
			Blanco			Plata alto brillo		
Medidas (mm) Desde - hasta	Acceso (mm) Desde - hasta	Código	Acrílico	Vidrio Transparente	Vidrio Decorado	Acrílico	Vidrio Transparente	Vidrio Decorado
1.000 - 1.200	550 - 650	1200C0250	359	373	445	435	450	546
1.201 - 1.400	650 - 750	1400C0250	379	395	480	459	474	581
1.401 - 1.600	750 - 850	1600C0250	399	417	515	483	498	616
1.601 - 1.800 max.	850 - 950	1800C0250	419	439	550	507	522	651

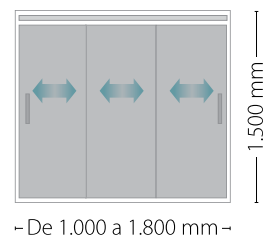

Coral Plus + lateral fijo				P.V.P. €					
				Blanco			Plata alto brillo		
Medidas (mm) Desde - hasta	Lateral (mm) Hasta	Acceso (mm) Desde - hasta	Código	Acrílico	Vidrio Transparente	Vidrio Decorado	Acrílico	Vidrio Transparente	Vidrio Decorado
1.000 - 1.200	800	530 - 630	1200C0250L	454	471	611	538	569	714
1.201 - 1.400	800	630 - 730	1400C0250L	474	493	646	560	593	749
1.401 - 1.600	800	730 - 830	1600C0250L	494	515	681	582	617	784
1.601 - 1.800 max.	800	830 - 930	1800C0250L	514	537	716	604	641	819

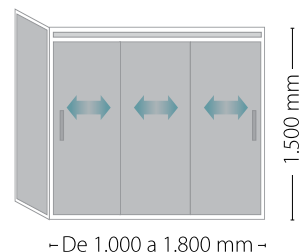

Incrementos: Hoja de espejo 002HEA0001 **40 € P.V.P.**

Acabado de acrílicos y vidrios disponibles



Acrílico
Classic



Acrílico
Cuadros



Transparente



Altavela

Indicar lado de fijación grifería (izquierda / derecha).

Medidas en ancho no contempladas en tarifa, consultar disponibilidad técnica, precio y plazo de entrega. Fabricación especial a medida: 15% de incremento sobre tarifa. Altura máxima 2.100 mm. (Se considera fabricación especial todos los productos cuya altura sea superior a la estándar).



EOS 20

Plata alto brillo / vidrio templado transparente

CORREDERAS

1 puerta y 1 fijo
Ducha y baño

CORREDERAS
1 PUERTA + 1 FIJO

- 16 EOS 10
- 18 EOS 20
- 20 Samoa
- 22 Tuvalu
- 24 Nauru / Kure
- 26 Sirio / Vega
- 28 Cenit / Lynx
- 30 Palace / Regina
- 32 1290 / 1250
- 34 2290 / 2250
- 36 3290 / 3250
7295 / 7250
- 38 Íride / Ópalo



SERIE

EOS

MODELO

EOS 10



15 Tirador



Sistema guía superior en tándem



Sistema de deslizamiento inferior



Mampara frontal para ducha

Una puerta corredera y un fijo

Plata alto brillo  Plata mate  Negro mate 

✦ **Altura**

1.950 mm.

✦ **Vidrio Templado de Seguridad**

8 mm. (UNE-EN 12150-2)

✦ **Perfilería**

Aluminio

✦ **Colores de Perfilería**

Plata alto brillo y Plata mate

✦ **Accesorios**

En acabado cromado



Ducha

EOS 10		P.V.P. €	
Medidas (mm) Desde - hasta	Código	Vidrio Transparente	Vidrio Decorado
1.000 - 1.200	1200EE195	630	820
1.201 - 1.400	1400EE195	675	865
*1.401 - 1.600	1600EE195	720	910
*1.601 - 1.800 max.	1800EE195	765	955

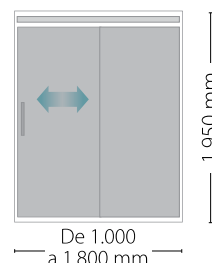

Opción máxima apertura (el tirador queda oculto delante del fijo).

* En medidas superiores a 1.400 mm. la puerta corredera será de 750 mm. máximo, el resto de la medida se aplicará al fijo.

Opción tensor EOS 10

Código	Descripción	P.V.P. €
EOSTENSOR1	EOS tensor 1H + 1F entre paredes	35

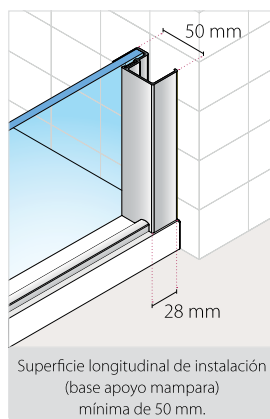
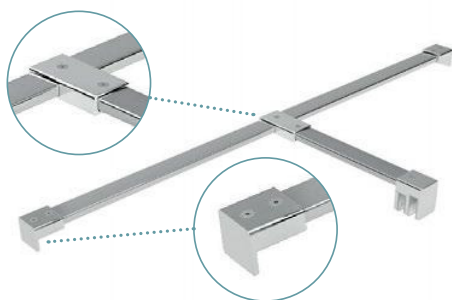

Acabado de vidrios disponibles

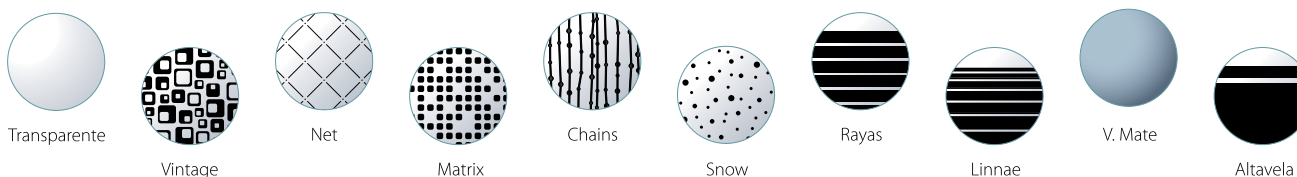

Medidas en ancho no contempladas en tarifa, consultar disponibilidad técnica, precio y plazo de entrega. Modelos de vidrio en página 174 -175.

Fabricación especial a medida: 15% de incremento sobre tarifa. Altura máxima 2.100 mm.
 (Se considera fabricación especial todos los productos cuya altura sea superior a la estándar).

SERIE

EOS

MODELO

EOS 20



Tirador O8



Sistema de guía en tándem



Sistema de desplazamiento inferior



Frontal + lateral fijo



Mampara frontal para ducha

Una puerta corredera y un fijo

Plata alto brillo  Plata mate  Negro mate 

Altura

1.950 mm.

Vidrio Templado de Seguridad

8 mm. (UNE-EN 12150-2)

Perfilería

Aluminio

Colores de Perfilería

Plata alto brillo y Plata mate

Tirador y accesorios

En acabado cromado

Cierre

Magnético metálico en aluminio



Ducha

EOS 20			P.V.P. €	
Medidas (mm) Desde - hasta	Acceso (mm) Desde - hasta	Código	Vidrio Transparente	Vidrio Decorado
1.000 - 1.200	403 - 503	1200EE295	670	860
1.201 - 1.400	504 - 603	1400EE295	715	905
1.401 - 1.600	604 - 703	1600EE295	760	950
1.601 - 1.800 <i>max.</i>	704 - 803	1800EE295	805	995

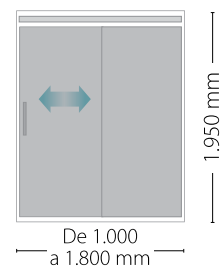

EOS 20 + lateral fijo				P.V.P. €	
Medidas (mm) Desde - hasta	Lateral (mm) Hasta	Acceso (mm) Desde - hasta	Código	Vidrio Transparente	Vidrio Decorado
1.000 - 1.200	800	403 - 503	1200EE295L	925	1.175
1.201 - 1.400	800	504 - 603	1400EE295L	970	1.220
1.401 - 1.600	800	604 - 703	1600EE295L	1.015	1.265
1.601 - 1.800 <i>max.</i>	800	704 - 803	1800EE295L	1.060	1.310

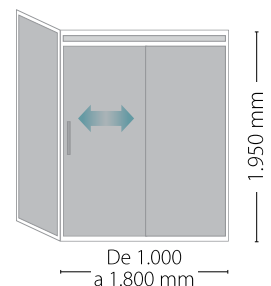

Opción tensor EOS 20

Código	Descripción	P.V.P. €	Código	Descripción	P.V.P. €
EOSTENSOR1	EOS tensor 1H + 1F entre paredes	35	EOSTENSOR2	EOS tensor 1H + 1F entre pared y LF	35

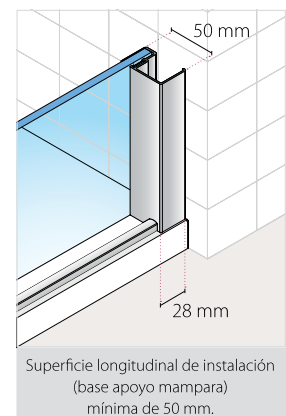
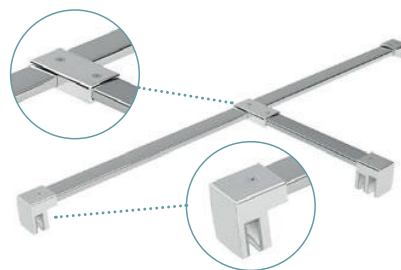
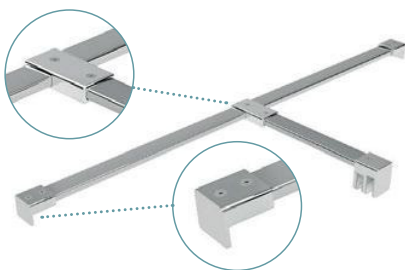

Acabado de vidrios disponibles



Transparente



Vintage

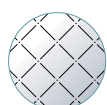

Net



Matrix

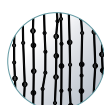

Chains

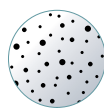

Snow



Rayas



Linnae



V. Mate



Altavela

Medidas en ancho no contempladas en tarifa, consultar disponibilidad técnica, precio y plazo de entrega. Modelos de vidrio en página 174 -175.

Fabricación especial a medida: 15% de incremento sobre tarifa. Altura máxima 2.100 mm.
 (Se considera fabricación especial todos los productos cuya altura sea superior a la estándar).

SERIE

OCEANÍA

MODELO

SAMOA



Tirador 05



Sistema de desplazamiento con regulación



Samoa + lateral



Mampara frontal para ducha / baño

Una puerta corredera y un fijo

Blanco Plata alto brillo Plata mate

Altura

1.900 mm (Ducha) 1.500 mm (Baño)

Vidrio Templado de Seguridad

6 mm. (UNE-EN 12150-2)

Perfilería

Aluminio

Colores de Profilería

Blanco, Plata alto brillo y Plata mate

Tirador y accesorios

Cromados

Cierre

Magnético

Guía inferior

Liberación de puertas de fácil limpieza

Rodamientos

Doble con regulación



Ducha / baño*

Samoa			P.V.P. €	
Medidas (mm) Desde - hasta	Acceso (mm) Desde - hasta	Código	Vidrio Transparente	Vidrio Decorado
1.100 - 1.200	420 - 470	1200N6690	435	535
*** 1.201 - 1.300	470 - 520	1300N6690	445	555
*** 1.301 - 1.400	520 - 570	1400N6690	465	575
*** 1.401 - 1.500	570 - 620	1500N6690	485	595
*** 1.501 - 1.600	620 - 670	1600N6690	505	615

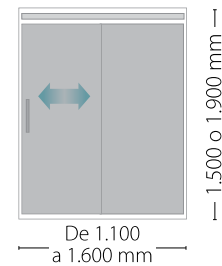

* Indicar siempre altura: 1.900 (ducha) o 1.500 mm (baño)

*** Stock altura ducha. Plazo de entrega: 48-72 horas (sólo para plata brillo, vidrio transparente)

Ducha / baño*

Samoa + lateral fijo				P.V.P. €	
Medidas (mm) Desde - hasta	Lateral (mm) Hasta	Acceso (mm) Desde - hasta	Código	Vidrio Transparente	Vidrio Decorado
1.100 - 1.200	800	420 - 470	1200N6690L	624	773
1.201 - 1.300	800	470 - 520	1300N6690L	634	793
1.301 - 1.400	800	520 - 570	1400N6690L	654	813
1.401 - 1.500	800	570 - 620	1500N6690L	674	833
1.501 - 1.600	800	620 - 670	1600N6690L	694	853

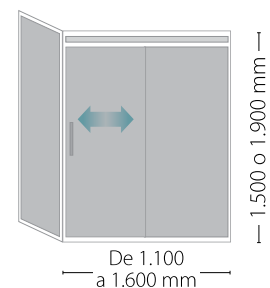

* Indicar siempre altura: 1.900 (ducha) o 1.500 mm (baño)

Acabado de vidrios disponibles

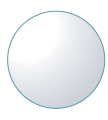

Transparente



Vintage

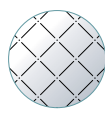

Net



Matrix

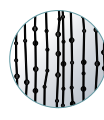

Chains

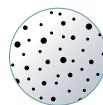

Snow



Rayas



Linnae



V. Mate



Altavela

Indicar posición fijo y hoja (izquierda / derecha).

Medidas en ancho no contempladas en tarifa, consultar disponibilidad técnica, precio y plazo de entrega. Modelos de vidrio en pagina 174 -175.

Fabricación especial a medida: 15% de incremento sobre tarifa. Altura máxima 2.100 mm.
(Se considera fabricación especial todos los productos cuya altura sea superior a la estándar).

SERIE

OCEANÍA SPI

(sin perfil inferior)

MODELO

TUVALU



Tirador O1



Sistema liberación puertas



Topes retención silenciosos

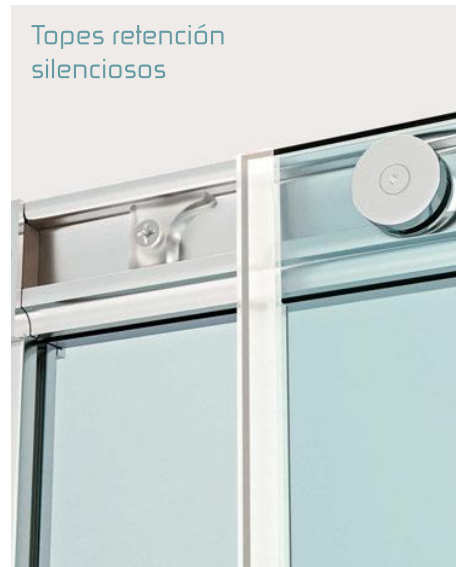

Frontal + lateral fijo



Mampara frontal para ducha / baño sin perfil inferior

Una puerta corredera y un fijo

Blanco Plata alto brillo Plata mate

Altura

1.950 mm (Ducha) 1.500 mm (Baño)

Vidrio Templado de Seguridad

6 mm. (UNE-EN 12150-2)

Perfilería

Aluminio

Colores de Perfilería

Blanco, Plata alto brillo y Plata mate

Tirador y accesorios

Cromados

Cierre

Magnético

Guía inferior

Liberación de puertas de fácil limpieza

Rodamientos

Con regulación mediante excéntrica

EKO
CLEAN
20€ VIDRIO/UNIDAD

Ducha / baño*

Tuvalu			P.V.P. €	
Medidas (mm) Desde - hasta	Acceso (mm) Desde - hasta	Código	Vidrio Transparente	Vidrio Decorado
*** 1.100 - 1.200	470 - 520	1200R6695	515	605
*** 1.201 - 1.300	520 - 570	1300R6695	525	625
*** 1.301 - 1.400	570 - 620	1400R6695	545	645
*** 1.401 - 1.500	620 - 670	1500R6695	565	665
*** 1.501 - 1.600	670 - 720	1600R6695	585	685

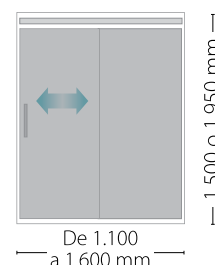

* Indicar siempre altura: 1.950 (ducha) o 1.500 mm (baño)

*** Stock altura ducha. Plazo de entrega: 48-72 horas (sólo para plata alto brillo, vidrio transparente)

El cruce de hoja y fijo podrá oscilar entre 20 y 60 mm. según medida del frontal

Ducha / baño*

Tuvalu + lateral fijo				P.V.P. €	
Medidas (mm) Desde - hasta	Lateral (mm) Hasta	Acceso (mm) Desde - hasta	Código	Vidrio Transparente	Vidrio Decorado
1.100 - 1.200	800	450 - 500	1200R6695L	695	840
1.201 - 1.300	800	500 - 550	1300R6695L	705	860
1.301 - 1.400	800	550 - 600	1400R6695L	725	880
1.401 - 1.500	800	600 - 650	1500R6695L	745	900
1.501 - 1.600	800	650 - 700	1600R6695L	765	920

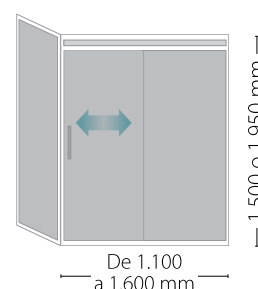

* Indicar siempre altura: 1.950 (ducha) o 1.500 mm (baño)

El cruce de hoja y fijo podrá oscilar entre 20 y 60 mm. según medida del frontal

Acabado de vidrios disponibles



Transparente



Vintage

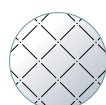

Net



Matrix

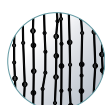

Chains

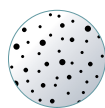

Snow



Rayas



Linnae



V. Mate



Altavela

Indicar posición fijo y hoja (izquierda / derecha).

Medidas en ancho no contempladas en tarifa, consultar disponibilidad técnica, precio y plazo de entrega. Modelos de vidrio en pagina 174 -175.

Fabricación especial a medida: 15% de incremento sobre tarifa. Altura máxima de 2.100 mm.

(Se considera fabricación especial todos los productos cuya altura sea superior a la estándar) Fabricación con recortes, taladros o fresados consultar pagina 180.

SERIE

OCEANÍA SPI

(sin perfil inferior)

MODELO

NAURU

KURE



Tirador O1



Sistema liberación puertas



Rodamientos con regulación excéntrica



Topes de retención silencioso



Mampara frontal para ducha / baño sin perfil inferior

Una puerta corredera y un fijo

Blanco Plata alto brillo Plata mate

Altura

1.950 mm (Ducha) 1.500 mm (Baño)

Vidrio Templado de Seguridad

Fijo: 8 mm. Hoja: 6 mm. (UNE-EN 12150-2)

Perfilería

Aluminio

Colores de Perfilería

Blanco, Plata alto brillo y Plata mate

Tirador y accesorios

Cromados

Guía inferior

Liberación de puertas de fácil limpieza

Rodamientos

Con regulación mediante excéntrica



Ducha

Nauru

P.V.P. €

Medidas (mm) Desde - hasta	Código	Vidrio Transparente	Vidrio Decorado
Hasta 1.000	1000Q0100	590	720
1.001 - 1.200	1200Q0100	620	800

Para medidas superiores a 1.200 mm el fijo será más ancho que la hoja. Hoja máximo 700 mm.

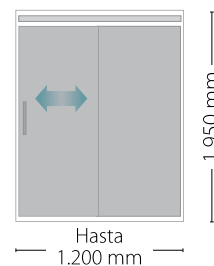

Baño

Kure

P.V.P. €

Medidas (mm) Desde - hasta	Código	Vidrio Transparente	Vidrio Decorado
Hasta 1.000	1000Q0160	510	595
1.001 - 1.200	1200Q0160	550	655

Para medidas superiores a 1.200 mm el fijo será más ancho que la hoja. Hoja máximo 700 mm.

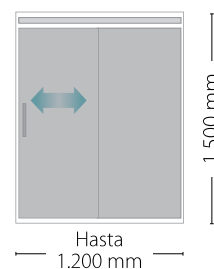

Acabado de vidrios disponibles



Transparente



Vintage

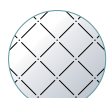

Net



Matrix

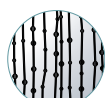

Chains

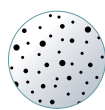

Snow



Rayas



Linnae



V. Mate



Altavela

Indicar posición fijo y hoja (izquierda / derecha).

Medidas en ancho no contempladas en tarifa, consultar disponibilidad técnica, precio y plazo de entrega. Modelos de vidrio en pagina 174 -175.

Fabricación especial a medida: 15% de incremento sobre tarifa. Altura máxima de 2.100 mm.

(Se considera fabricación especial todos los productos cuya altura sea superior a la estándar) Fabricación con recortes, taladros o fresados consultar pagina 180.

SERIE

ESTELAR

MODELO
SIRIO
VEGA



Tirador 07



Soporte pared, topos de retención silenciosos y rodamientos con regulación excéntrica



Sistema liberación puertas



Frontal + lateral fijo



Mampara frontal para ducha / baño

Una puerta corredera y un fijo

Blanco Plata alto brillo Plata mate

Altura

1.950 mm (Ducha) 1.550 mm (Baño)

Vidrio Templado de Seguridad

Fijo: 8 mm Hoja: 6 mm. (UNE-EN 12150-2)

Perfilería

Aluminio

Colores de Profilería

Blanco, Plata alto brillo y Plata mate

Tirador y accesorios

Cromados

Cierre

Magnético

Guía inferior

Liberación de puertas de fácil limpieza

Rodamientos

Con regulación mediante excéntrica



Ducha

Sirio			P.V.P. €	
Medidas (mm) Desde - hasta	Acceso (mm) Desde - hasta	Código	Vidrio Transparente	Vidrio Decorado
1.000 - 1.200	410 - 510	1200ES190	585	735
1.201 - 1.400	511 - 610	1400ES190	629	801
1.401 - 1.600 max.	611 - 710	1600ES190	673	867

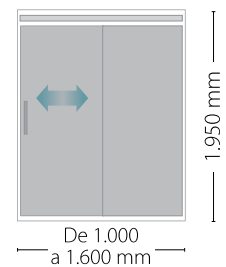

Sirio + lateral fijo				P.V.P. €	
Medidas (mm) Desde - hasta	Lateral (mm) Hasta	Acceso (mm) Desde - hasta	Código	Vidrio Transparente	Vidrio Decorado
1.000 - 1.200	800	390 - 490	1200ES190L	877	1.129
1.201 - 1.400	800	491 - 590	1400ES190L	921	1.197
1.401 - 1.600 max.	800	591 - 690	1600ES190L	965	1.265

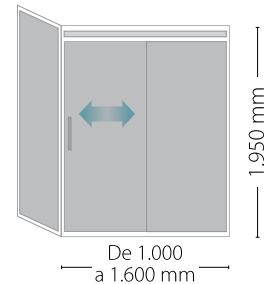

Baño

Vega			P.V.P. €	
Medidas (mm) Desde - hasta	Acceso (mm) Desde - hasta	Código	Vidrio Transparente	Vidrio Decorado
1.200 - 1.400	510 - 610	1400ES150	566	711
1.401 - 1.600 max.	611 - 710	1600ES150	602	765

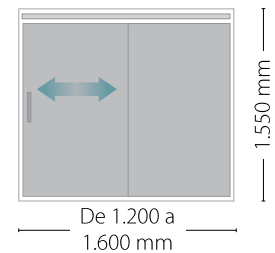

Vega + lateral fijo				P.V.P. €	
Medidas (mm) Desde - hasta	Lateral (mm) Hasta	Acceso (mm) Desde - hasta	Código	Vidrio Transparente	Vidrio Decorado
1.200 - 1.400	800	490 - 590	1400ES150L	795	1025
1.401 - 1.600 max.	800	591 - 690	1600ES150L	831	1079

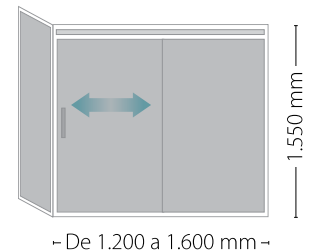

Acabado de vidrios disponibles



Transparente



Vintage

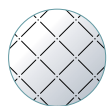

Net



Matrix

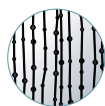

Chains

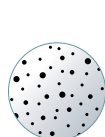

Snow



Rayas



Linnae



V. Mate



Altavela

Indicar posición fijo y hoja (izquierda / derecha). Medidas en ancho no contempladas en tarifa, consultar disponibilidad técnica, precio y plazo de entrega. Modelos de vidrio en pagina 174-175. Fabricación especial a medida: 15% de incremento sobre tarifa. Altura máxima de 2.100 mm. (Se considera fabricación especial todos los productos cuya altura sea superior a la estándar) Fabricación con recortes, taladros o fresados consultar pagina 180.

SERIE
ESTELAR
ADVANCE
MODELO
CENIT
LYNX



Tirador 07



Soporte pared, topos de retención
silenciosos y rodamientos con
regulación excéntrica



Sistema
liberación
puertas



Frontal +
lateral fijo



Mampara frontal para ducha / baño

Una puerta corredera y un fijo

Blanco Plata alto brillo Plata mate

Altura

1.950 mm (Ducha) 1.550 mm (Baño)

Vidrio Templado de Seguridad

Fijo: 8 mm Hoja: 6 mm. (UNE-EN 12150-2)

Perfilería

Aluminio

Colores de Profilería

Blanco, Plata alto brillo y Plata mate

Tirador y accesorios

Cromados

Cierre

Magnético

Guía inferior

Liberación de puertas de fácil limpieza

Rodamientos

Con regulación mediante excéntrica



Ducha

Cenit			P.V.P. €	
Medidas (mm) Desde - hasta	Acceso (mm) Desde - hasta	Código	Vidrio Transparente	Vidrio Decorado
1.000 - 1.200	410 - 510	1200EA190	585	735
1.201 - 1.400	511 - 610	1400EA190	629	801
1.401 - 1.600 max.	611 - 710	1600EA190	673	867

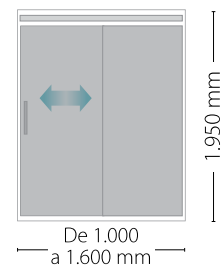

Cenit + lateral fijo				P.V.P. €	
Medidas (mm) Desde - hasta	Lateral (mm) Hasta	Acceso (mm) Desde - hasta	Código	Vidrio Transparente	Vidrio Decorado
1.000 - 1.200	800	390 - 490	1200EA190L	877	1.129
1.201 - 1.400	800	491 - 590	1400EA190L	921	1.197
1.401 - 1.600 max.	800	591 - 690	1600EA190L	965	1.265

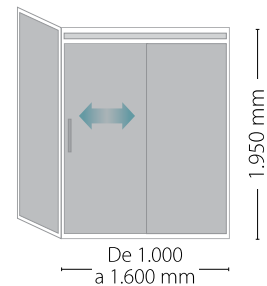

Baño

Lynx			P.V.P. €	
Medidas (mm) Desde - hasta	Acceso (mm) Desde - hasta	Código	Vidrio Transparente	Vidrio Decorado
1.200 - 1.400	510 - 610	1400EA150	566	711
1.401 - 1.600 max.	611 - 710	1600EA150	602	765

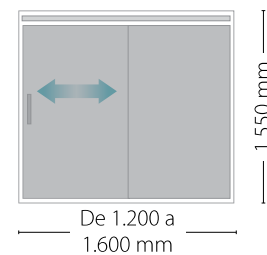

Lynx + lateral fijo				P.V.P. €	
Medidas (mm) Desde - hasta	Lateral (mm) Hasta	Acceso (mm) Desde - hasta	Código	Vidrio Transparente	Vidrio Decorado
1.200 - 1.400	800	490 - 590	1400EA150L	795	1025
1.401 - 1.600 max.	800	591 - 690	1600EA150L	831	1079

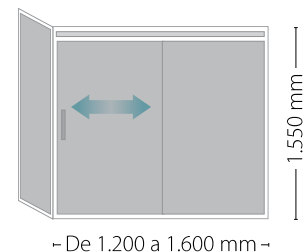

Acabado de vidrios disponibles

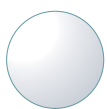

Transparente



Vintage

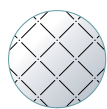

Net



Matrix

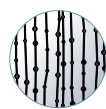

Chains

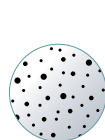

Snow



Rayas



Linnae



V. Mate



Altavela

Indicar posición fijo y hoja (izquierda / derecha). Medidas en ancho no contempladas en tarifa, consultar disponibilidad técnica, precio y plazo de entrega. Modelos de vidrio en pagina 174-175. Fabricación especial a medida: 15% de incremento sobre tarifa. Altura máxima de 2.100 mm. (Se considera fabricación especial todos los productos cuya altura sea superior a la estándar) Fabricación con recortes, taladros o fresados consultar pagina 180.

SERIE

DELUXE

MODELO

PALACE

REGINA

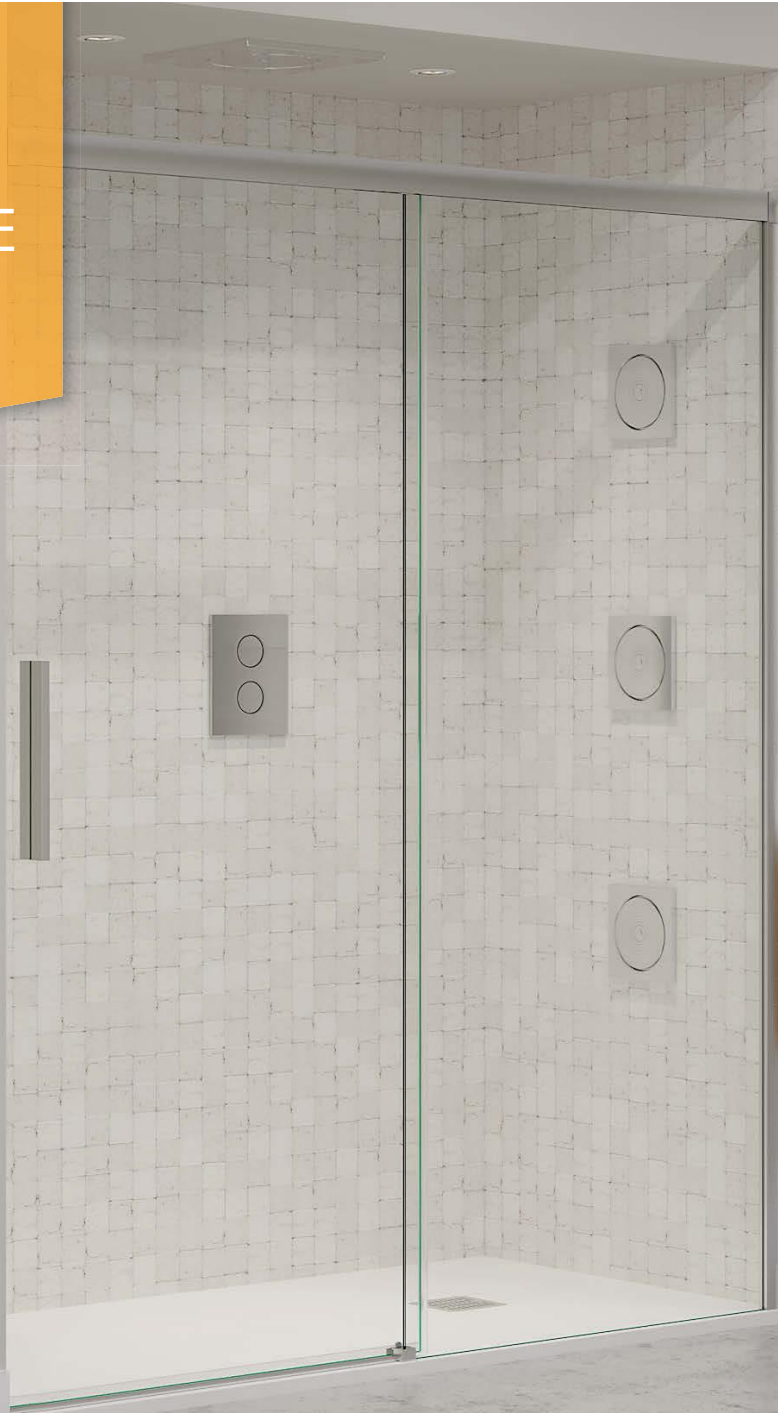

Tirador O8



Sistema liberación puertas



Topes de retención silenciosos y rodamientos con regulación excéntrica



Frontal + lateral fijo



Mampara frontal para ducha / baño

Una puerta corredera y un fijo

Blanco Plata alto brillo Plata mate

Altura

1.950 mm (Ducha) 1.500 mm (Baño)

Vidrio Templado de Seguridad

8 mm. (UNE-EN 12150-2)

Perfilería

Aluminio

Colores de Perfilería

Blanco, Plata alto brillo y Plata mate

Tirador y accesorios

Cromados

Cierre

Mágnético metálico en aluminio

Guía inferior

Liberación de puertas de fácil limpieza

Rodamientos

Con regulación mediante excéntrica

EKO
CLEAN
 20€ VIDRIO/UNIDAD

Ducha

Palace			P.V.P. €	
Medidas (mm) Desde - hasta	Acceso (mm) Desde - hasta	Código	Vidrio Transparente	Vidrio Decorado
1.000 - 1.200	470 - 520	1200DL290	595	680
1.201 - 1.400	521 - 620	1400DL290	651	756
1.401 - 1.600	621 - 720	1600DL290	707	832

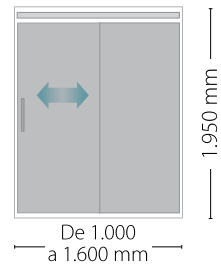

Palace + lateral fijo				P.V.P. €	
Medidas (mm) Desde - hasta	Lateral (mm) Hasta	Acceso (mm) Desde - hasta	Código	Vidrio Transparente	Vidrio Decorado
1.000 - 1.200	800	450 - 500	1200DL290L	909	1.076
1.201 - 1.400	800	501 - 600	1400DL290L	965	1.152
1.401 - 1.600	800	601 - 700	1600DL290L	1.021	1.228

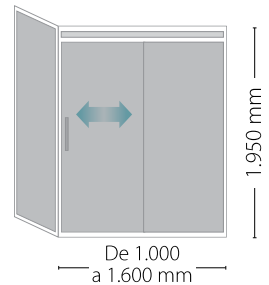

Baño

Regina			P.V.P. €	
Medidas (mm) Desde - hasta	Acceso (mm) Desde - hasta	Código	Vidrio Transparente	Vidrio Decorado
1.000 - 1.200	470 - 520	1200DL250	511	565
1.201 - 1.400	521 - 620	1400DL250	555	625
1.401 - 1.600	621 - 720	1600DL250	599	685

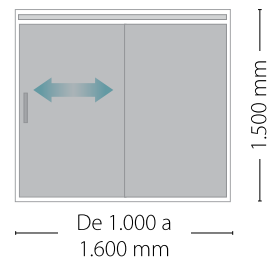

Regina + lateral fijo				P.V.P. €	
Medidas (mm) Desde - hasta	Lateral (mm) Hasta	Acceso (mm) Desde - hasta	Código	Vidrio Transparente	Vidrio Decorado
1.000 - 1.200	800	450 - 500	1200DL250L	792	875
1.201 - 1.400	800	501 - 600	1400DL250L	836	935
1.401 - 1.600	800	601 - 700	1600DL250L	880	995

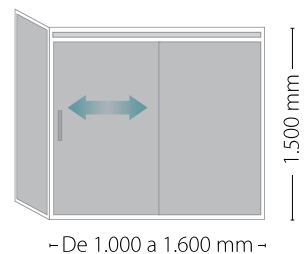

Acabado de vidrios disponibles



Transparente



Vintage

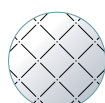

Net



Matrix

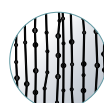

Chains

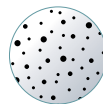

Snow



Rayas



Linnæe



V. Mate



Altavela

Indicar posición fijo y hoja (izquierda / derecha). Medidas en ancho no contempladas en tarifa, consultar disponibilidad técnica, precio y plazo de entrega. Modelos de vidrio en pagina 174 -175. Fabricación especial a medida: 15% de incremento sobre tarifa. Altura máxima de 2.100 mm. (Se considera fabricación especial todos los productos cuya altura sea superior a la estándar) Fabricación con recortes, taladros o fresados consultar pagina 180.

SERIE

AVI (ACERO)

MODELO

1290

1250



Tirador 10



Guía inferior



Guía superior



Frontal + Lateral fijo



Mampara frontal para ducha / baño

Una puerta corredera y un fijo

Acero inoxidable



Altura

1.950 mm (Ducha) 1.500 mm (Baño)

Herrajes

Acero inoxidable

Vidrio Templado de Seguridad

Fijo: 10 mm. Hoja: 8 mm. (UNE-EN 12150-2)

Tirador y accesorios

Acero inoxidable

Perfilería

Acero inoxidable
Tubo 31 mm Ø (espesor 2 mm)

Cierre

Magnético



Ducha

1290			P.V.P. €	
Acero inoxidable				
Medidas (mm) Desde - hasta	Acceso (mm) Desde - hasta	Código	Vidrio Transparente	Vidrio Decorado
1.000 - 1.200	410 - 510	1200X1290	867	999
1.201 - 1.400	510 - 610	1400X1290	929	1.095
1.401 - 1.600	610 - 710	1600X1290	991	1.191

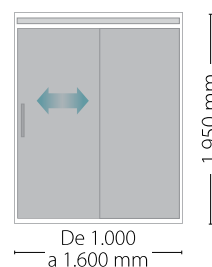

1290 + lateral fijo				P.V.P. €	
Acero inoxidable					
Medidas (mm) Desde - hasta	Lateral (mm) Hasta	Acceso (mm) Desde - hasta	Código	Vidrio Transparente	Vidrio Decorado
1.000 - 1.200	800	390 - 490	1200X1290L	1.283	1.520
1.201 - 1.400	800	490 - 590	1400X1290L	1.345	1.616
1.401 - 1.600	800	590 - 690	1600X1290L	1.407	1.712

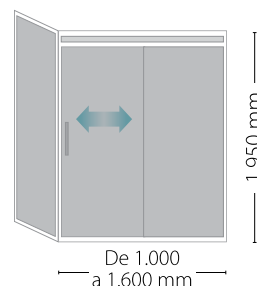

Baño

1250			P.V.P. €	
Acero inoxidable				
Medidas (mm) Desde - hasta	Acceso (mm) Desde - hasta	Código	Vidrio Transparente	Vidrio Decorado
1.200 - 1.400	510 - 610	1400X1250	820	964
1.401 - 1.600	610 - 710	1600X1250	868	1.038
1.601 - 1.800	710 - 810	1800X1250	916	1.112

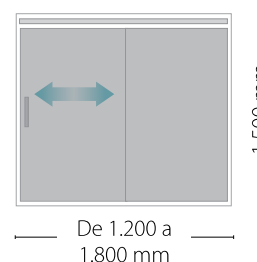

1250 + lateral fijo				P.V.P. €	
Acero inoxidable					
Medidas (mm) Desde - hasta	Lateral (mm) Hasta	Acceso (mm) Desde - hasta	Código	Vidrio Transparente	Vidrio Decorado
1.200 - 1.400	800	490 - 590	1400X1250L	1.168	1.365
1.401 - 1.600	800	590 - 690	1600X1250L	1.216	1.439
1.601 - 1.800	800	690 - 790	1800X1250L	1.264	1.513

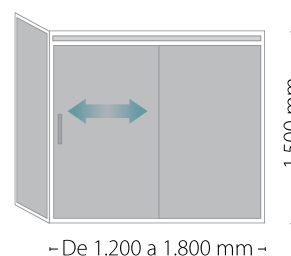

Acabado de vidrios disponibles

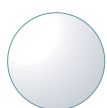

Transparente



Vintage

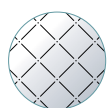

Net

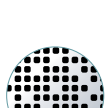

Matrix

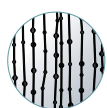

Chains

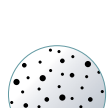

Snow



Rayas



Linnae



V. Mate



Altavela

Indicar posición fijo y hoja (izquierda / derecha). Medidas en ancho no contempladas en tarifa, consultar disponibilidad técnica, precio y plazo de entrega.

Altura máxima 2.100 mm. Modelos de vidrio en página 174-175. Fabricación especial a medida: 15% de incremento sobre tarifa.

(Se considera fabricación especial todos los productos cuya altura sea superior a la estándar). Fabricación con recortes, taladros o fresados consultar pagina 180.

SERIE

AV2 (ACERO)

MODELO

2290

2250



Tirador 10



Guía inferior



Guía superior



Frontal +
Lateral fijo



Mampara frontal para ducha / baño

Una puerta corredera y un fijo

Acero inoxidable



Altura

1.950 mm (Ducha) 1.500 mm (Baño)

Herrajes

Acero inoxidable

Vidrio Templado de Seguridad

Fijo: 10 mm. Hoja: 8 mm (UNE-EN 12150-2)

Tirador y accesorios

Acero inoxidable

Perfilería

Acero inoxidable
Varilla calibrada 20 mm ø

Cierre

Magnético



Ducha

2290			P.V.P. €	
Acero inoxidable				
Medidas (mm) Desde - hasta	Acceso (mm) Desde - hasta	Código	Vidrio Transparente	Vidrio Decorado
1.000 - 1.200	410 - 510	1200X2290	714	871
1.201 - 1.400	510 - 610	1400X2290	768	955
1.401 - 1.600	610 - 710	1600X2290	822	1.039

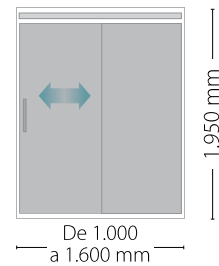

2290 + lateral fijo				P.V.P. €	
Acero inoxidable					
Medidas (mm) Desde - hasta	Lateral (mm) Hasta	Acceso (mm) Desde - hasta	Código	Vidrio Transparente	Vidrio Decorado
1.000 - 1.200	800	390 - 490	1200X2290L	992	1.262
1.201 - 1.400	800	490 - 590	1400X2290L	1.046	1.346
1.401 - 1.600	800	590 - 690	1600X2290L	1.100	1.430

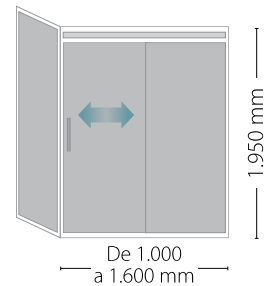

Baño

2250			P.V.P. €	
Acero inoxidable				
Medidas (mm) Desde - hasta	Acceso (mm) Desde - hasta	Código	Vidrio Transparente	Vidrio Decorado
1.200 - 1.400	510 - 610	1400X2250	679	815
1.401 - 1.600	610 - 710	1600X2250	721	879
1.601 - 1.800	710 - 810	1800X2250	763	943

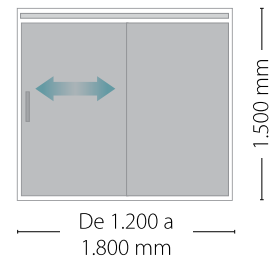

2250 + lateral fijo				P.V.P. €	
Acero inoxidable					
Medidas (mm) Desde - hasta	Lateral (mm) Hasta	Acceso (mm) Desde - hasta	Código	Vidrio Transparente	Vidrio Decorado
1.200 - 1.400	800	490 - 590	1400X2250L	904	1.127
1.401 - 1.600	800	590 - 690	1600X2250L	946	1.191
1.601 - 1.800	800	690 - 790	1800X2250L	988	1.255

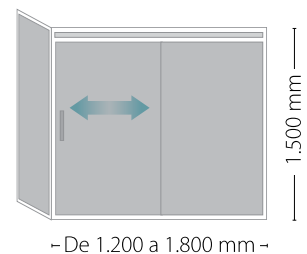

Acabado de vidrios disponibles

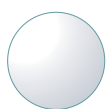

Transparente



Vintage

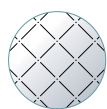

Net



Matrix

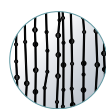

Chains



Snow



Rayas



Linnae



V. Mate



Altavela

Indicar posición fijo y hoja (izquierda / derecha). Medidas en ancho no contempladas en tarifa, consultar disponibilidad técnica, precio y plazo de entrega.

Altura máxima 2.100 mm. Modelos de vidrio en página 174-175. Fabricación especial a medida: 15% de incremento sobre tarifa.

(Se considera fabricación especial todos los productos cuya altura sea superior a la estándar) Fabricación con recortes, taladros o fresados consultar pagina 180.

SERIE

AV3 (ACERO)

MODELO

3290 / 3250

7295 / 7250



Tirador 09



Guía superior



Frontal +
lateral fijo

Mampara frontal para ducha / baño

Una puerta corredera y un fijo

Acero inoxidable 

Altura

1.950 mm (Ducha) 1.500 mm (Baño)

Vidrio Templado de Seguridad

Fijo: 8 ó 10 mm. Hoja: 6 ó 8 mm (UNE-EN 12150-2)

Perfilería

Acero inoxidable, diseño líneas rectas

Herrajes

Acero inoxidable

Tirador y accesorios

Acero inoxidable

Cierre

Magnético



Ducha

		7295	P.V.P. €		3290	P.V.P. €	
		6 / 8 mm	Acero Inoxidable		8 / 10 mm	Acero Inoxidable	
Medidas (mm) Desde - hasta	Acceso (mm) Desde - hasta	Código	Vidrio Transparente	Vidrio Decorado	Código	Vidrio Transparente	Vidrio Decorado
1.000 - 1.200	410 - 510	1200X7295	670	820	1200X3290	845	1.005
1.201 - 1.400	511 - 610	1400X7295	700	850	1400X3290	907	1.099
1.401 - 1.600	611 - 710	1600X7295	730	880	1600X3290	969	1.193
1.601 - 1.800	711 - 810	1800X7295	760	910	-	-	-

		7295 + LF	P.V.P. €		3290 + LF	P.V.P. €		
		6 / 8 mm	Acero Inoxidable		8 / 10 mm	Acero Inoxidable		
Medidas (mm) Desde - hasta	Lateral (mm) Hasta	Acceso (mm) Desde - hasta	Código	Vidrio Transparente	Vidrio Decorado	Código	Vidrio Transparente	Vidrio Decorado
1.000 - 1.200	800	390 - 490	1200X7295L	820	1.090	1200X3290L	1.204	1.463
1.201 - 1.400	800	491 - 590	1400X7295L	850	1.120	1400X3290L	1.266	1.557
1.401 - 1.600	800	591 - 690	1600X7295L	880	1.150	1600X3290L	1.328	1.651
1.601 - 1.800	800	691 - 790	1800X7295L	910	1.180	-	-	-

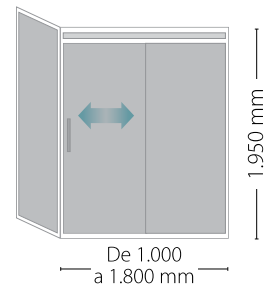
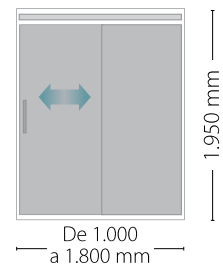

Baño

		7250	P.V.P. €		3250	P.V.P. €	
		6 / 8 mm	Acero Inoxidable		8 / 10 mm	Acero Inoxidable	
Medidas (mm) Desde - hasta	Acceso (mm) Desde - hasta	Código	Vidrio Transparente	Vidrio Decorado	Código	Vidrio Transparente	Vidrio Decorado
1.200 - 1.400	510 - 610	1400X7250	660	790	1400X3250	807	955
1.401 - 1.600	611 - 710	1600X7250	690	820	1600X3250	855	1.025
1.601 - 1.800	711 - 810	1800X7250	720	850	1800X3250	879	1.060

		7250 + LF	P.V.P. €		3250 + LF	P.V.P. €		
		6 / 8 mm	Acero Inoxidable		8 / 10 mm	Acero Inoxidable		
Medidas (mm) Desde - hasta	Lateral (mm) Hasta	Acceso (mm) Desde - hasta	Código	Vidrio Transparente	Vidrio Decorado	Código	Vidrio Transparente	Vidrio Decorado
1.200 - 1.400	800	490 - 590	1400X7250L	790	980	1400X3250L	1.106	1.329
1.401 - 1.600	800	591 - 690	1600X7250L	820	1.010	1600X3250L	1.154	1.399
1.601 - 1.800	800	691 - 790	1800X7250L	850	1.040	1800X3250L	1.178	1.434

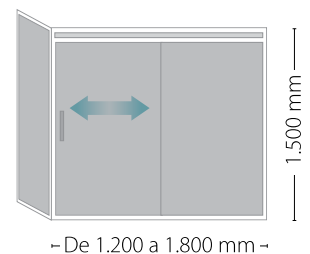
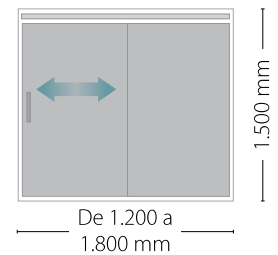

Acabado de vidrios disponibles

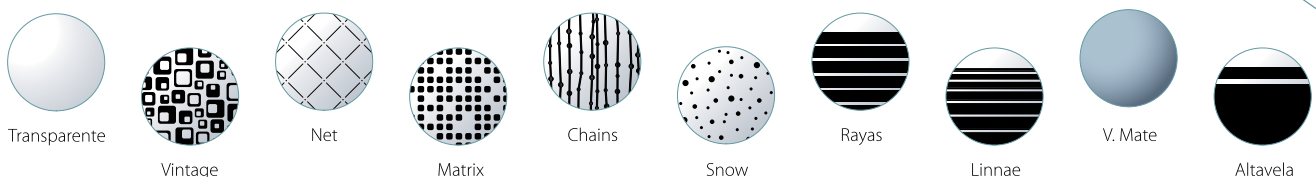

Indicar posición fijo y hoja (izquierda / derecha). Medidas en ancho no contempladas en tarifa, consultar disponibilidad técnica, precio y plazo de entrega.

Altura máxima 2.100 mm. Modelos de vidrio en página 174-175. Fabricación especial a medida: 15% de incremento sobre tarifa.

(Se considera fabricación especial todos los productos cuya altura sea superior a la estándar) Fabricación con recortes, taladros o fresados consultar pagina 180.

SERIE

ECO

MODELO

IRIDE

ÓPALO



Detalle superior



Detalle inferior



Frontal + lateral fijo



Mampara frontal para ducha / baño

Una puerta corredera y un fijo

Blanco  Plata alto brillo 

Altura

1.900 mm (Ducha) 1.480 mm (Baño)

Acrílico

3 mm. Irrrompible (PET)

Vidrio Templado de Seguridad

4 mm. (UNE-EN 12150-2)

Perfilería

Aluminio

Colores de la perfilería

Blanco y Plata alto brillo

Cierre

Magnético

EKO
CLEAN
20€ VIDRIO/UNIDAD

Ducha

Íride			P.V.P. €					
			Blanco			Plata alto brillo		
Medidas (mm) Desde - hasta	Acceso (mm) Desde - hasta	Código	Acrílico	Vidrio Transparente	Vidrio Decorado	Acrílico	Vidrio Transparente	Vidrio Decorado
1.000 - 1.200	380 - 480	1200FD190	266	318	425	333	388	497
1.201 - 1.400	480 - 580	1400FD190	285	342	467	354	414	541
1.401 - 1.600	580 - 680	1600FD190	304	366	509	375	440	585
1.601 - 1.800 max.	680 - 780	1800FD190	323	390	551	396	466	629

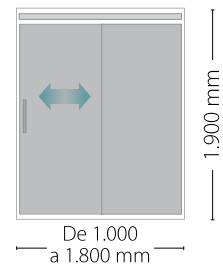

Íride + lateral fijo				P.V.P. €					
				Blanco			Plata alto brillo		
Medidas (mm) Desde - hasta	Lateral (mm) Hasta	Acceso (mm) Desde - hasta	Código	Acrílico	Vidrio Transparente	Vidrio Decorado	Acrílico	Vidrio Transparente	Vidrio Decorado
1.000 - 1.200	800	370 - 470	1200FD190L	402	479	654	497	581	758
1.201 - 1.400	800	470 - 570	1400FD190L	425	504	698	520	609	804
1.401 - 1.600	800	570 - 670	1600FD190L	448	529	742	543	637	850
1.601 - 1.800 max.	800	670 - 770	1800FD190L	471	554	786	566	665	896

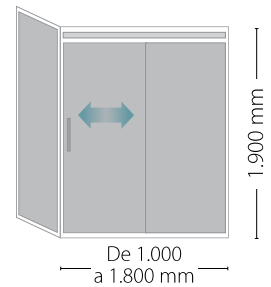

Baño

Ópalo			P.V.P. €					
			Blanco			Plata alto brillo		
Medidas (mm) Desde - hasta	Acceso (mm) Desde - hasta	Código	Acrílico	Vidrio Transparente	Vidrio Decorado	Acrílico	Vidrio Transparente	Vidrio Decorado
1.200 - 1.400	480 - 580	1400FB148	247	297	397	307	361	462
1.401 - 1.600	580 - 680	1600FB148	261	315	429	323	381	497
1.601 - 1.800 max.	680 - 780	1800FB148	275	333	461	339	401	532

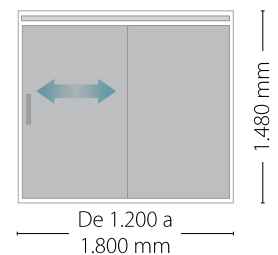

Ópalo + lateral fijo				P.V.P. €					
				Blanco			Plata alto brillo		
Medidas (mm) Desde - hasta	Lateral (mm) Hasta	Acceso (mm) Desde - hasta	Código	Acrílico	Vidrio Transparente	Vidrio Decorado	Acrílico	Vidrio Transparente	Vidrio Decorado
1.200 - 1.400	800	470 - 570	1400FB148L	364	437	591	448	529	682
1.401 - 1.600	800	570 - 670	1600FB148L	377	454	623	464	549	717
1.601 - 1.800 max.	800	670 - 770	1800FB148L	390	471	655	480	569	752

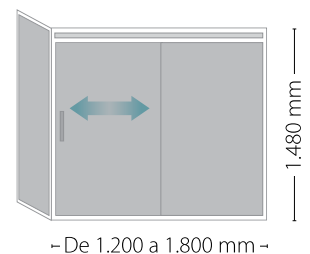

Acabado de acrílicos y vidrios disponibles



Indicar posición fijo y hoja (izquierda / derecha).

Medidas en ancho no contempladas en tarifa, consultar disponibilidad técnica, precio y plazo de entrega. Modelos de vidrio y acrílico en página 174-175.

Fabricación especial a medida: 15% de incremento sobre tarifa. Altura máxima 2.100 mm.

(Se considera fabricación especial todos los productos cuya altura sea superior a la estándar)



1490

Acero inoxidable / vidrio templado transparente

CORREDERAS

2 puertas y 2 fijos
Ducha y baño

- 42 **EOS 30**
- 44 **Palaos**
- 46 **Koror**
- 48 **Capela / Altair**
- 50 **Polaris / Centauri**
- 52 **Waldorf / Royal**
- 54 **1490 / 1450**
- 56 **2490 / 2450**
- 58 **3490 / 3450**
7495 / 7450
- 60 **Jaspe / Zafiro**



SERIE

EOS

MODELO

EOS 30



Tirador 08





Sistema guía superior en tándem



Sistema de deslizamiento inferior

Mampara frontal para ducha

Dos puertas correderas y dos fijos

Plata alto brillo  Plata mate  Negro mate 

✦ **Altura**

1.950 mm

✦ **Vidrio Templado de Seguridad**

8 mm (UNE-EN 12150-2)

✦ **Perfilería**

Aluminio

✦ **Colores de Perfilería**

Plata alto brillo y Plata mate

✦ **Tirador y accesorios**

En acabado cromado

✦ **Cierre**

Magnético metálico en aluminio



Ducha

EOS 30			P.V.P. €	
Medidas (mm) Desde - hasta	Acceso (mm) Desde - hasta	Código	Vidrio Transparente	Vidrio Decorado
1.200 - 1.400	390 - 490	1400EE395	1.025	1.215
1.401 - 1.600	490 - 590	1600EE395	1.070	1.260
1.601 - 1.800	590 - 690	1800EE395	1.115	1.305

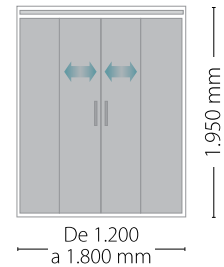

Opción tensor EOS 30

Código	Descripción	P.V.P. €
EOSTENSOR3	EOS tensor 2H + 2F entre paredes	35

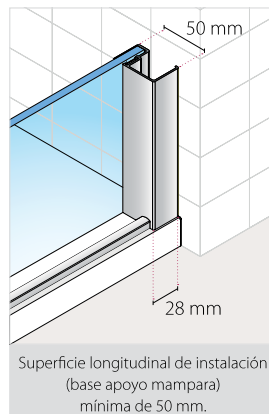
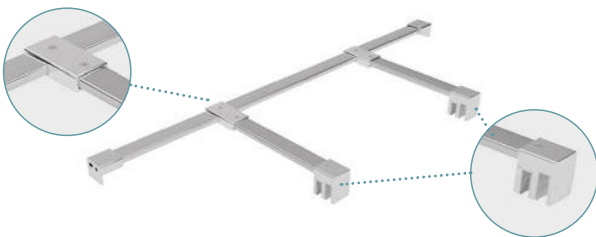

Acabado de vidrios disponibles

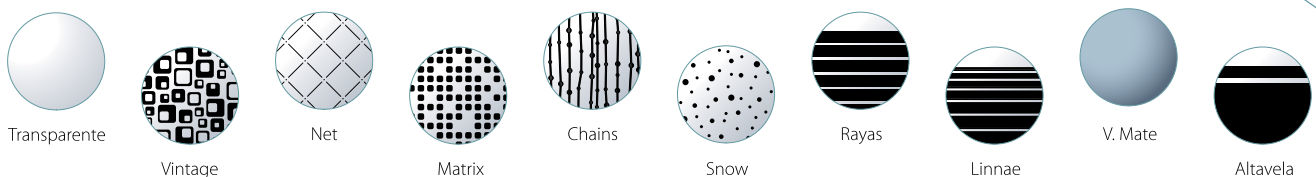

Medidas en ancho no contempladas en tarifa, consultar disponibilidad técnica, precio y plazo de entrega. Modelos de vidrio en página 174-175.
 Fabricación especial a medida: 15% de incremento sobre tarifa. Altura máxima 2.100 mm.
 (Se considera fabricación especial todos los productos cuya altura sea superior a la estándar)

SERIE

OCEANÍA

MODELO

PALAO5



Tirador O5



Sistema de deslizamiento con regulación



Frontal + lateral fijo



Mampara frontal para ducha / baño

Dos puertas correderas y dos fijos

Blanco Plata alto brillo Plata mate

Altura

1.900 mm (Ducha) 1.500 mm (Baño)

Vidrio Templado de Seguridad

6 mm. (UNE-EN 12150-2)

Perfilería

Aluminio

Colores de Perfilería

Blanco, Plata alto brillo y Plata mate

Tirador y accesorios

Cromados

Cierre

Magnético

Guía inferior

Liberación de puertas de fácil limpieza

Rodamientos

Doble con regulación



Ducha / baño*

PalaoS			P.V.P. €	
Medidas (mm) Desde - hasta	Acceso (mm) Desde - hasta	Código	Vidrio Transparente	Vidrio Decorado
1.400 - 1.500	470 - 520	1500N6790	524	630
1.501 - 1.600	520 - 570	1600N6790	544	660
1.601 - 1.700	570 - 620	1700N6790	564	690
1.701 - 1.800	620 - 670	1800N6790	584	720

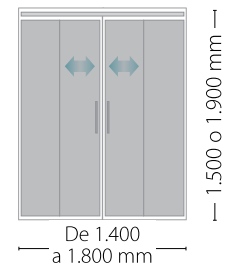

* Indicar siempre altura: 1.900 (ducha) o 1.500 mm (baño)

Ducha / baño*

PalaoS + lateral fijo				P.V.P. €	
Medidas (mm) Desde - hasta	Lateral (mm) Hasta	Acceso (mm) Desde - hasta	Código	Vidrio Transparente	Vidrio Decorado
1.400 - 1.500	800	470 - 520	1500N6790L	712	881
1.501 - 1.600	800	520 - 570	1600N6790L	732	911
1.601 - 1.700	800	570 - 620	1700N6790L	752	941
1.701 - 1.800	800	620 - 670	1800N6790L	772	971

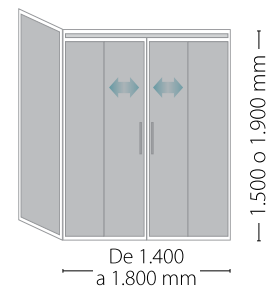

* Indicar siempre altura: 1.900 (ducha) o 1.500 mm (baño)

Acabado de vidrios disponibles



Transparente



Vintage

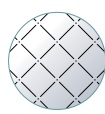

Net



Matrix

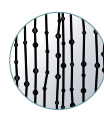

Chains

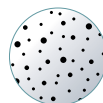

Snow



Rayas



Linnae



V. Mate



Altavela

Medidas en ancho no contempladas en tarifa, consultar disponibilidad técnica, precio y plazo de entrega. Modelos de vidrio ver página 174-175.

Fabricación especial a medida: 15% de incremento sobre tarifa. Altura máxima 2.100 mm.
(Se considera fabricación especial todos los productos cuya altura sea superior a la estándar)

SERIE

OCEANÍA SPI

(sin perfil inferior)

MODELO

KOROR



Tirador 01



Sistema liberación puertas



Topes de retención silenciosos
Rodamientos con regulación excéntrica



Mampara frontal para ducha / baño

Dos puertas correderas y dos fijos

Blanco Plata alto brillo Plata mate

Altura

1.950 mm (Ducha) 1.500 mm (Baño)

Vidrio Templado de Seguridad

6 mm. (UNE-EN 12150-2)

Perfilería

Aluminio

Colores de Profilería

Blanco, Plata alto brillo y Plata mate

Tirador y accesorios

Cromados

Cierre

Magnético

Guía inferior

De fácil limpieza

Rodamientos

Con regulación mediante excéntrica

EKO
CLEAN
20€ VIDRIO/UNIDAD

CORREDERAS
2 PUERTAS + 2 FIJOS

Ducha / baño*

Koror			P.V.P. €	
Medidas (mm) Desde - hasta	Acceso (mm) Desde - hasta	Código	Vidrio Transparente	Vidrio Decorado
*** 1.400 - 1.500	540 - 590	1500R6795	609	725
*** 1.501 - 1.600	590 - 640	1600R6795	629	755
*** 1.601 - 1.700	640 - 690	1700R6795	649	785
*** 1.701 - 1.800	740 - 790	1800R6795	669	815

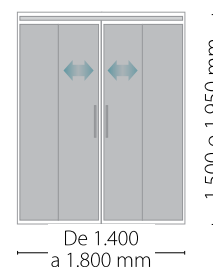

* Indicar siempre altura: 1.950 (ducha) o 1.500 mm (baño)

*** Stock altura ducha. Plazo de entrega: 48-72 horas (sólo plata alto brillo, vidrio transparente)

El cruce de hoja y fijo podrá oscilar entre 20 y 60 mm. según medidas del frontal.

Acabado de vidrios disponibles



Transparente



Vintage

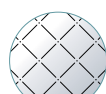

Net



Matrix

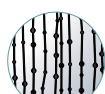

Chains

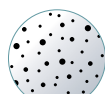

Snow



Rayas



Linnae



V. Mate



Altavela

Medidas en ancho no contempladas en tarifa, consultar disponibilidad técnica, precio y plazo de entrega. Modelos de vidrio ver página 174-175.

Fabricación especial a medida: 15% de incremento sobre tarifa. Altura máxima 2.100 mm.
(Se considera fabricación especial todos los productos cuya altura sea superior a la estándar)

Fabricación con recortes, taladros o fresados consultar página 180.

SERIE

ESTELAR

MODELO

CAPELA

ALTAIR

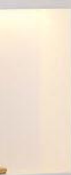

Tirador 07



Sistema liberación puertas



Topes de retención silenciosos y rodamientos con regulación excéntrica



Frontal + lateral fijo



Mampara frontal para ducha / baño

Dos puertas correderas y dos fijos

Blanco Plata alto brillo Plata mate

Altura

1.950 mm (Ducha) 1.550 mm (Baño)

Vidrio Templado de Seguridad

Fijo: 8 mm Hoja: 6 mm. (UNE-EN 12150-2)

Perfilería

Aluminio

Colores de Perfilaría

Blanco, Plata alto brillo y Plata mate

Tirador y accesorios

Cromados

Cierre

Magnético

Guía inferior

De fácil limpieza

Rodamientos

Con regulación mediante excéntrica



Ducha

Capela			P.V.P. €	
Medidas (mm) Desde - hasta	Acceso (mm) Desde - hasta	Código	Vidrio Transparente	Vidrio Decorado
1.200 - 1.400	420 - 520	1400ES290	786	1.002
1.401 - 1.600	521 - 620	1600ES290	820	1.060
1.601 - 1.800 max.	621 - 720	1800ES290	854	1.118

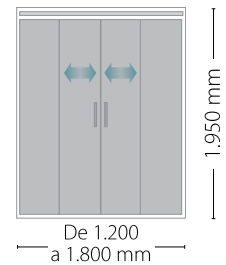

Capela + lateral fijo				P.V.P. €	
Medidas (mm) Desde - hasta	Lateral (mm) Hasta	Acceso (mm) Desde - hasta	Código	Vidrio Transparente	Vidrio Decorado
1.200 - 1.400	800	400 - 500	1400ES290L	1.017	1.325
1.401 - 1.600	800	501 - 600	1600ES290L	1.053	1.385
1.601 - 1.800 max.	800	601 - 700	1800ES290L	1.089	1.445

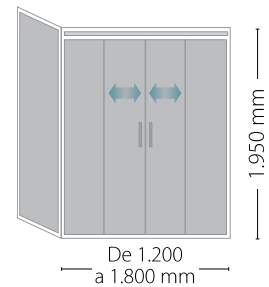

Baño

Altair			P.V.P. €	
Medidas (mm) Desde - hasta	Acceso (mm) Desde - hasta	Código	Vidrio Transparente	Vidrio Decorado
1.400 - 1.600	520 - 620	1600ES250	758	973
1.601 - 1.800 max.	621 - 720	1800ES250	786	1.021

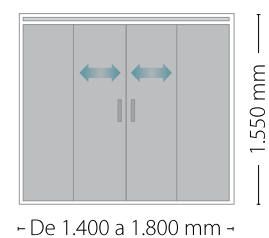

Altair + lateral fijo				P.V.P. €	
Medidas (mm) Desde - hasta	Lateral (mm) Hasta	Acceso (mm) Desde - hasta	Código	Vidrio Transparente	Vidrio Decorado
1.400 - 1.600	800	500 - 600	1600ES250L	960	1.261
1.601 - 1.800 max.	800	601 - 700	1800ES250L	988	1.309

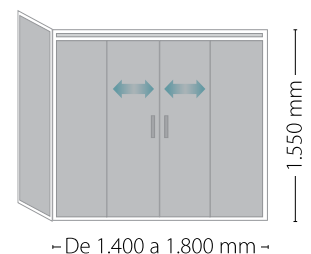

Acabado de vidrios disponibles



Transparente



Vintage

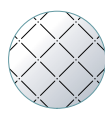

Net



Matrix

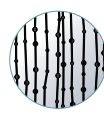

Chains

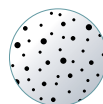

Snow



Rayas



Linnae



V. Mate



Altavela

Medidas en ancho no contempladas en tarifa, consultar disponibilidad técnica, precio y plazo de entrega. Modelos de vidrio en página 174-175.

Fabricación especial a medida: 15% de incremento sobre tarifa. Altura máxima 2.100 mm.

(Se considera fabricación especial todos los productos cuya altura sea superior a la estándar) Fabricación con recortes, taladros o fresados consultar página 180.

SERIE
ESTELAR
ADVANCE
MODELO
POLARIS
CENTAURI



Tirador 07



Sistema
liberación
puertas



Topes de retención silenciosos
Rodamientos con regulación
excéntrica



Frontal +
lateral fijo



Mampara frontal para ducha / baño

Dos puertas correderas y dos fijos

Blanco Plata alto brillo Plata mate

Altura

1.950 mm (Ducha) 1.550 mm (Baño)

Vidrio Templado de Seguridad

Fijo: 8 mm Hoja: 6 mm. (UNE-EN 12150-2)

Perfilería

Aluminio

Colores de Profilería

Blanco, Plata alto brillo y Plata mate

Tirador y accesorios

Cromados

Cierre

Magnético

Guía inferior

De fácil limpieza

Rodamientos

Con regulación mediante excéntrica



Ducha

Polaris			P.V.P. €	
Medidas (mm) Desde - hasta	Acceso (mm) Desde - hasta	Código	Vidrio Transparente	Vidrio Decorado
1.200 - 1.400	420 - 520	1400EA290	786	1.002
1.401 - 1.600	521 - 620	1600EA290	820	1.060
1.601 - 1.800 max.	621 - 720	1800EA290	854	1.118

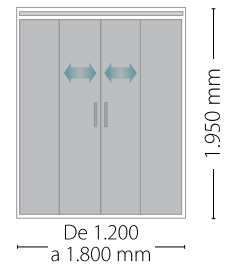

Polaris + lateral fijo				P.V.P. €	
Medidas (mm) Desde - hasta	Lateral (mm) Hasta	Acceso (mm) Desde - hasta	Código	Vidrio Transparente	Vidrio Decorado
1.200 - 1.400	800	400 - 500	1400EA290L	1.017	1.325
1.401 - 1.600	800	501 - 600	1600EA290L	1.053	1.385
1.601 - 1.800 max.	800	601 - 700	1800EA290L	1.089	1.445

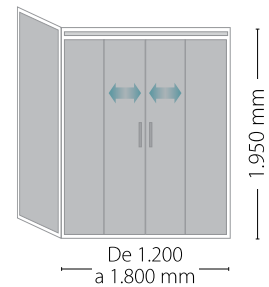

Baño

Centauri			P.V.P. €	
Medidas (mm) Desde - hasta	Acceso (mm) Desde - hasta	Código	Vidrio Transparente	Vidrio Decorado
1.400 - 1.600	520 - 620	1600EA250	758	973
1.601 - 1.800 max.	621 - 720	1800EA250	786	1.021

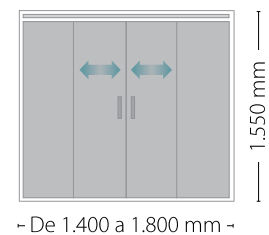

Centauri + lateral fijo				P.V.P. €	
Medidas (mm) Desde - hasta	Lateral (mm) Hasta	Acceso (mm) Desde - hasta	Código	Vidrio Transparente	Vidrio Decorado
1.400 - 1.600	800	500 - 600	1600EA250L	960	1.261
1.601 - 1.800 max.	800	601 - 700	1800EA250L	988	1.309

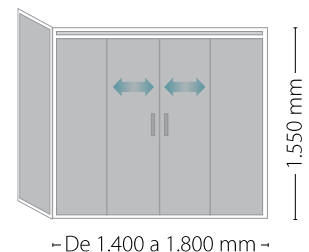

Acabado de vidrios disponibles



Transparente



Vintage

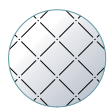

Net



Matrix

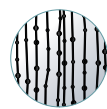

Chains

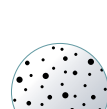

Snow



Rayas



Linnae



V. Mate



Altavela

Medidas en ancho no contempladas en tarifa, consultar disponibilidad técnica, precio y plazo de entrega. Modelos de vidrio en página 174-175.

Fabricación especial a medida: 15% de incremento sobre tarifa. Altura máxima 2.100 mm.
(Se considera fabricación especial todos los productos cuya altura sea superior a la estándar)

Fabricación con recortes, taladros o fresados consultar página 180.

SERIE

DELUXE

MODELO

WALDORF
ROYAL



Tirador 08



Guía inferior



Topes de retención silenciosos
Rodamientos con regulación excéntrica



Soporte superior



Mampara frontal para ducha / baño

Dos puertas correderas y dos fijos

Blanco Plata alto brillo Plata mate

Altura

1.950 mm (Ducha) 1.500 mm (Baño)

Vidrio Templado de Seguridad

8 mm. (UNE-EN 12150-2)

Perfilería

Aluminio

Colores de Profilería

Blanco, Plata alto brillo y Plata mate

Tirador y accesorios

Cromados

Cierre

Magnético metálico en aluminio

Guía inferior

De fácil limpieza

Rodamientos

Con regulación mediante excéntrica



Ducha

Waldorf			P.V.P. €	
Medidas (mm) Desde - hasta	Acceso (mm) Desde - hasta	Código	Vidrio Transparente	Vidrio Decorado
1.200 - 1.400	440 - 540	1400DL490	857	945
1.401 - 1.600	540 - 640	1600DL490	885	983
1.601 - 1.800	640 - 790	1800DL490	941	1.049

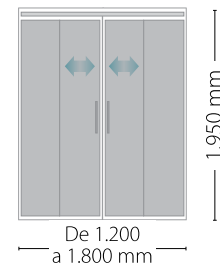

Baño

Royal			P.V.P. €	
Medidas (mm) Desde - hasta	Acceso (mm) Desde - hasta	Código	Vidrio Transparente	Vidrio Decorado
1.200 - 1.400	440 - 540	1400DL450	724	771
1.401 - 1.600	540 - 640	1600DL450	766	827
1.601 - 1.800	640 - 790	1800DL450	808	883

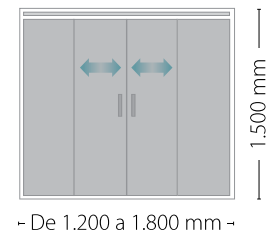

Acabado de vidrios disponibles

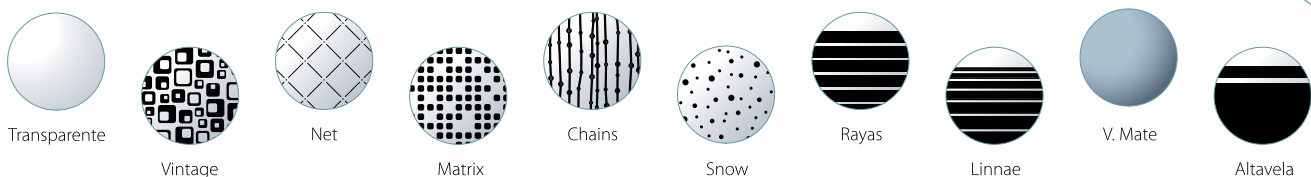

Medidas en ancho no contempladas en tarifa, consultar disponibilidad técnica, precio y plazo de entrega.
 Fabricación especial a medida: 15% de incremento sobre tarifa. Altura máxima 2.100 mm.
 (Se considera fabricación especial todos los productos cuya altura sea superior a la estándar)
 Fabricación con recortes, taladros o fresados consultar pagina 180.

SERIE

AV1 (ACERO)

MODELO

1490

1450



Tirador 10



Guía inferior



Guía superior



Mampara frontal para ducha / baño

Dos puertas correderas y dos fijos

Acero inoxidable 

Altura

1.950 mm (Ducha) 1.500 mm (Baño)

Vidrio Templado de Seguridad

Fijo: 10 mm. Hoja: 8 mm. (UNE-EN 12150-2)

Perfilería

Acero inoxidable
Tubo 31 mm Ø (espesor 2 mm)

Herrajes

Acero inoxidable

Tirador y accesorios

Acero inoxidable

Cierre

Magnético



Ducha

1490

P.V.P. €

Medidas (mm) Desde - hasta	Acceso (mm) Desde - hasta	Código	Acero inoxidable	
			Vidrio Transparente	Vidrio Decorado
1.200 - 1.400	420 - 520	1400X1490	1.336	1.510
1.401 - 1.600	520 - 620	1600X1490	1.394	1.600
1.601 - 1.800	620 - 720	1800X1490	1.452	1.690

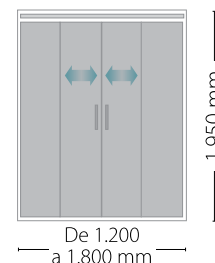

Baño

1450

P.V.P. €

Medidas (mm) Desde - hasta	Acceso (mm) Desde - hasta	Código	Acero inoxidable	
			Vidrio Transparente	Vidrio Decorado
1.400 - 1.600	520 - 620	1600X1450	1.249	1.411
1.601 - 1.800	620 - 720	1800X1450	1.297	1.483

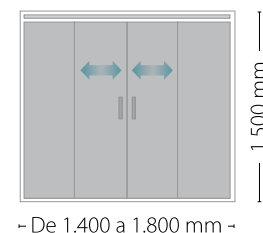

Acabado de vidrios disponibles

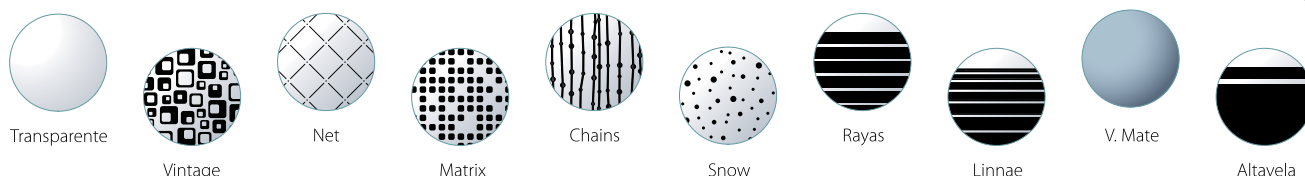

Medidas en ancho no contempladas en tarifa, consultar disponibilidad técnica, precio y plazo de entrega. Modelos de vidrio en página 174-175.

Fabricación especial a medida: 15% de incremento sobre tarifa. Altura máxima 2.100 mm.
(Se considera fabricación especial todos los productos cuya altura sea superior a la estándar)
Fabricación con recortes, taladros o fresados consultar página 180.

SERIE

AV2 (ACERO)

MODELO

2490

2450

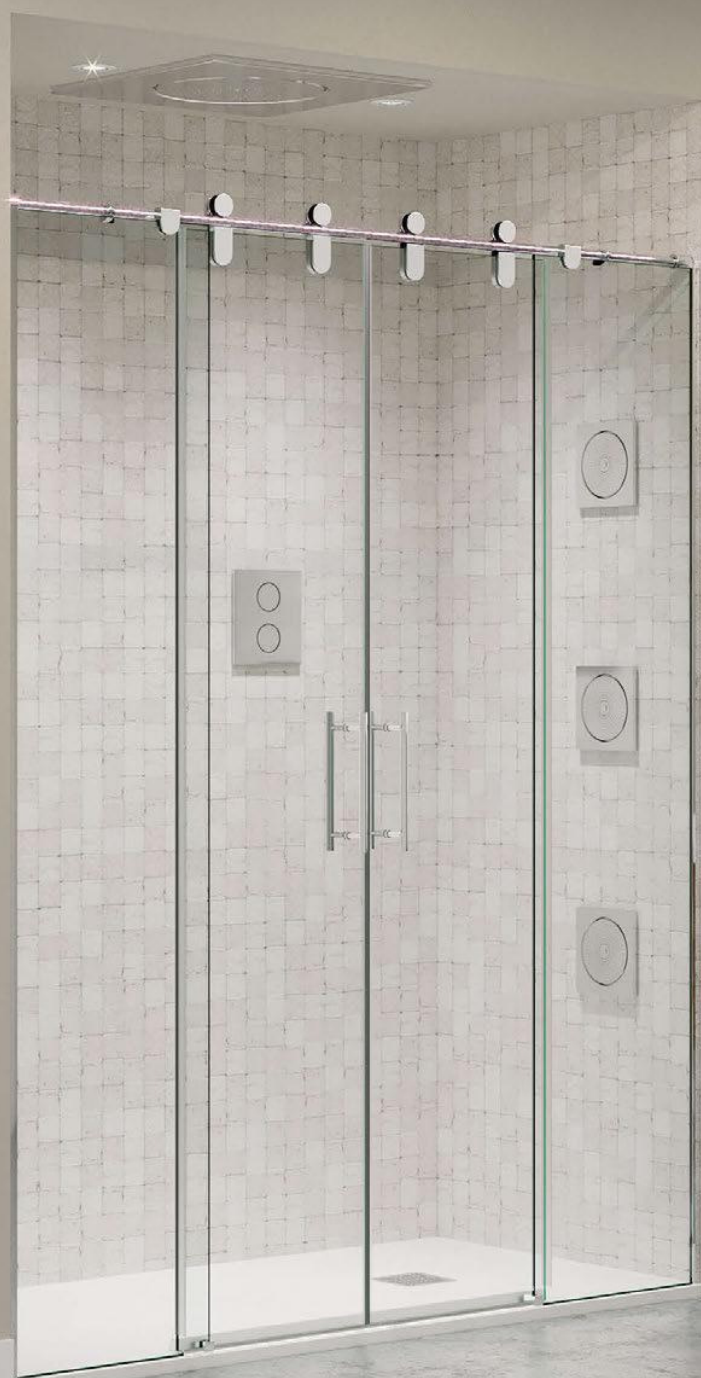

Tirador 10



Guía inferior



Guía superior



Mampara frontal para ducha / baño

Dos puertas correderas y dos fijos

Acero inoxidable 

Altura

1.950 mm (Ducha) 1.500 mm (Baño)

Vidrio Templado de Seguridad

Fijo: 10 mm. Hoja: 8 mm. (UNE-EN 12150-2)

Perfilería

Acero inoxidable
Varilla calibrada 20 mm Ø

Herrajes

Acero inoxidable

Tirador y accesorios

Acero inoxidable

Cierre

Magnético



Ducha

2490		P.V.P. €		
Acero inoxidable				
Medidas (mm) Desde - hasta	Acceso (mm) Desde - hasta	Código	Vidrio Transparente	Vidrio Decorado
1.200 - 1.400	420 - 520	1400X2490	1.120	1.321
1.401 - 1.600	520 - 620	1600X2490	1.172	1.399
1.601 - 1.800	620 - 720	1800X2490	1.224	1.477

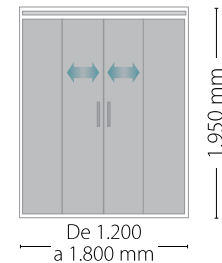

Baño

2450		P.V.P. €		
Acero inoxidable				
Medidas (mm) Desde - hasta	Acceso (mm) Desde - hasta	Código	Vidrio Transparente	Vidrio Decorado
1.400 - 1.600	520 - 620	1600X2450	1.057	1.226
1.601 - 1.800	620 - 720	1800X2450	1.099	1.288

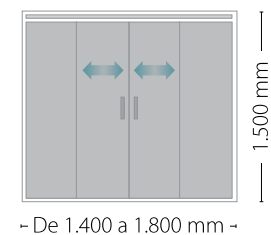

Acabado de vidrios disponibles

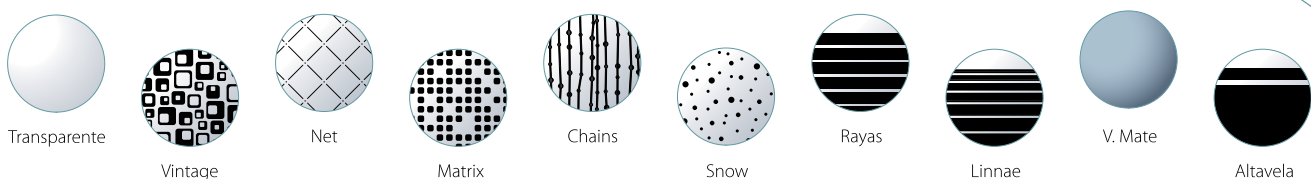

Medidas en ancho no contempladas en tarifa, consultar disponibilidad técnica, precio y plazo de entrega. Modelos de vidrio en página 174-175.

Fabricación especial a medida: 15% de incremento sobre tarifa. Altura máxima 2.100 mm.
(Se considera fabricación especial todos los productos cuya altura sea superior a la estándar)

Fabricación con recortes, taladros o fresados consultar página 180.

SERIE

AV3 (ACERO)

MODELO

3490/3450

7495/7450



Tirador 09



Guía superior



Mampara frontal para ducha / baño

Dos puertas correderas y dos fijos

Acero inoxidable 

Altura

1.950 mm (Ducha) 1.500 mm (Baño)

Vidrio Templado de Seguridad

Fijo: 8 ó 10 mm. Hoja: 6 ó 8 mm. (UNE-EN 12150-2)

Perfilería

Acero inoxidable, diseño de líneas rectas

Herrajes

Acero inoxidable

Tirador y accesorios

Acero inoxidable

Cierre

Magnético



Ducha

		7495	P.V.P. €		3490	P.V.P. €	
		6 / 8 mm	Acero Inoxidable		8 / 10 mm	Acero Inoxidable	
Medidas (mm) Desde - hasta	Acceso (mm) Desde - hasta	Código	Vidrio Transparente	Vidrio Decorado	Código	Vidrio Transparente	Vidrio Decorado
1.200 - 1.400	420 - 520	1400X7495	890	1.060	1400X3490	1.269	1.460
1.401 - 1.600	520 - 620	1600X7495	920	1.090	1600X3490	1.325	1.544
1.601 - 1.800	620 - 720	1800X7495	950	1.120	1800X3490	1.381	1.628

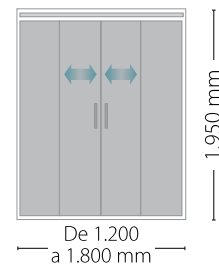

Baño

		7450	P.V.P. €		3450	P.V.P. €	
		6 / 8 mm	Acero Inoxidable		8 / 10 mm	Acero Inoxidable	
Medidas (mm) Desde - hasta	Acceso (mm) Desde - hasta	Código	Vidrio Transparente	Vidrio Decorado	Código	Vidrio Transparente	Vidrio Decorado
1.400 - 1.600	520 - 620	1600X7450	870	1.010	1600X3450	1.205	1.377
1.601 - 1.800	620 - 720	1800X7450	900	1.040	1800X3450	1.251	1.445

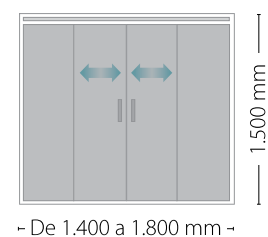

Acabado de vidrios disponibles

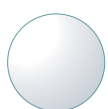

Transparente



Vintage

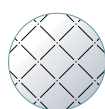

Net



Matrix

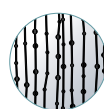

Chains

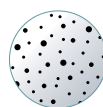

Snow



Rayas



Linnae



V. Mate



Altavela

Medidas en ancho no contempladas en tarifa, consultar disponibilidad técnica, precio y plazo de entrega. Modelos de vidrio en página 174-175.

Fabricación especial a medida: 15% de incremento sobre tarifa. Altura máxima 2.100 mm.
(Se considera fabricación especial todos los productos cuya altura sea superior a la estándar)

Fabricación con recortes, taladros o fresados consultar página 180.

SERIE

ECO

MODELO

JASPE

ZAFIRO



Detalle superior



Detalle inferior



Frontal + lateral fijo



Mampara frontal para ducha / baño

Dos puertas correderas y dos fijos



Altura

1.900 mm (Ducha) 1.480 mm (Baño)

Acrílico

3 mm. Irrompible (PET)

Vidrio Templado de Seguridad

4 mm. (UNE-EN 12150-2)

Perfilería

Aluminio

Colores de la perfilería

Blanco y Plata alto brillo

Cierre

Magnético



CORREDERAS
2 PUERTAS + 2 FIJOS

Ducha

Jaspe			P.V.P. €					
			Blanco			Plata alto brillo		
Medidas (mm) Desde - hasta	Acceso (mm) Desde - hasta	Código	Acrílico	Vidrio Transparente	Vidrio Decorado	Acrílico	Vidrio Transparente	Vidrio Decorado
1.100 - 1.200	390 - 440	1200FD290	309	372	478	393	462	568
1.201 - 1.400	440 - 540	1400FD290	328	396	520	414	489	613
1.401 - 1.600	540 - 640	1600FD290	347	420	562	435	516	658
1.601 - 1.800 max.	640 - 740	1800FD290	366	444	604	456	543	703

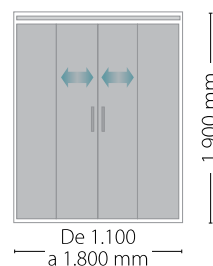

Jaspe + lateral fijo				P.V.P. €					
				Blanco			Plata alto brillo		
Medidas (mm) Desde - hasta	Lateral (mm) Hasta	Acceso (mm) Desde - hasta	Código	Acrílico	Vidrio Transparente	Vidrio Decorado	Acrílico	Vidrio Transparente	Vidrio Decorado
1.100 - 1.200	800	380 - 430	1200FD290L	444	535	708	555	664	837
1.201 - 1.400	800	430 - 530	1400FD290L	463	559	750	576	691	882
1.401 - 1.600	800	530 - 630	1600FD290L	482	583	792	597	718	927
1.601 - 1.800 max.	800	630 - 730	1800FD290L	501	607	834	618	745	972

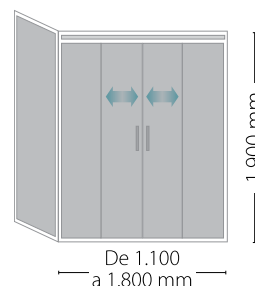

Baño

Zafiro			P.V.P. €					
			Blanco			Plata alto brillo		
Medidas (mm) Desde - hasta	Acceso (mm) Desde - hasta	Código	Acrílico	Vidrio Transparente	Vidrio Decorado	Acrílico	Vidrio Transparente	Vidrio Decorado
1.200 - 1.400	440 - 540	1400FB248	282	342	444	355	422	522
1.401 - 1.600	540 - 640	1600FB248	296	360	476	371	443	557
1.601 - 1.800	640 - 740	1800FB248	310	378	508	387	464	592
1.801 - 2.000 max.	740 - 840	2000FB248	324	396	540	403	485	627

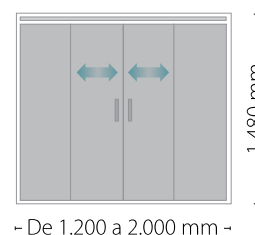

Zafiro + lateral fijo				P.V.P. €					
				Blanco			Plata alto brillo		
Medidas (mm) Desde - hasta	Lateral (mm) Hasta	Acceso (mm) Desde - hasta	Código	Acrílico	Vidrio Transparente	Vidrio Decorado	Acrílico	Vidrio Transparente	Vidrio Decorado
1.200 - 1.400	800	430 - 530	1400FB248L	394	479	632	502	590	744
1.401 - 1.600	800	530 - 630	1600FB248L	408	497	664	518	611	779
1.601 - 1.800	800	630 - 730	1800FB248L	422	515	696	534	632	814
1.801 - 2.000 max.	800	730 - 830	2000FB248L	436	533	728	550	653	849

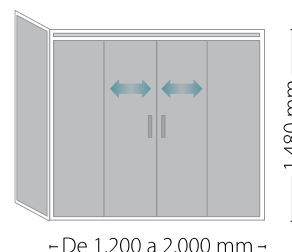

Acabado de acrílicos y vidrios disponibles



Acrílico Classic

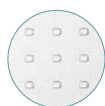

Acrílico Cuadros



Transparente



Altavela

Medidas en ancho no contempladas en tarifa, consultar disponibilidad técnica, precio y plazo de entrega. Modelos de vidrio y acrílico en página 174-175.

Fabricación especial a medida: 15% de incremento sobre tarifa. Altura máxima 2.100 mm.

(Se considera fabricación especial todos los productos cuya altura sea superior a la estándar)



Pi

Acero inoxidable / vidrio templado transparente

ABATIBLES

Ducha y baño

- 64 **Artico**
- 66 **Laponia**
- 68 **Halifax**
- 70 **Alaska LF / Quebec**
- 72 **Estocolmo**
- 74 **Alaska**
- 76 **Tau / Kappa**
- 78 **Alpha / Delta**
- 80 **Beta / Epsilon**
- 82 **Pi / Sigma**
- 84 **Omega**
- 86 **5290 / 5291**
- 88 **5390 / 5350**
- 90 **5490 / 5450**
- 92 **5690 / 5650**
- 94 **5550**

SERIE

V6

MODELO

ÁRTICO



Tirador 06



Sistema de elevación



Frontal + lateral fijo



Mampara frontal para ducha

Una puerta abatible de apertura exterior
 Giro de 90° mediante sistema de elevación

Blanco Plata alto brillo Plata mate

✦ **Altura**

1.950 mm

✦ **Vidrio Templado de Seguridad**

6 mm. (UNE-EN 12150-2)

✦ **Perfilería**

Aluminio

✦ **Colores de Perfilería**

Blanco, Plata alto brillo y Plata mate

✦ **Tirador y accesorios**

Cromados

✦ **Cierre**

Magnético



Ducha

Ártico

P.V.P. €

Medidas (mm) Desde - hasta	Código	Blanco		Plata alto brillo y Plata mate	
		Vidrio Transparente	Vidrio Decorado	Vidrio Transparente	Vidrio Decorado
Hasta 600	600ACD85	367	410	409	472
601 - 800	800ACD85	397	464	439	526
801 - 1.000	1000ACD85	427	518	469	580

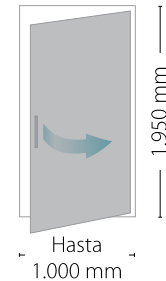

Ducha

Ártico + lateral fijo

P.V.P. €

Medidas (mm) Desde - hasta	Lateral (mm) Hasta	Código	Blanco		Plata alto brillo y Plata mate	
			Vidrio Transparente	Vidrio Decorado	Vidrio Transparente	Vidrio Decorado
Hasta 600	800	600ACD85L	549	700	640	790
601 - 800	800	800ACD85L	579	752	670	844
801 - 1.000	800	1000ACD85L	609	804	700	898

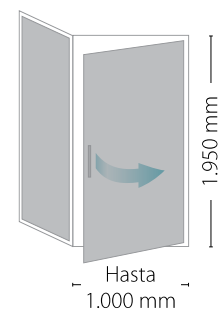

Acabado de vidrios disponibles

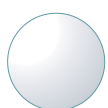

Transparente



Vintage

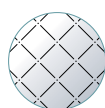

Net



Matrix

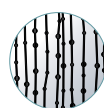

Chains

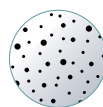

Snow



Rayas



Linnae



V. Mate



Altavela

Indicar lado de fijación HOJA (izquierda / derecha)

Para medidas no contempladas en tarifa así como otras configuraciones, consultar disponibilidad técnica, precio y plazo de entrega. El límite máximo para la fabricación en ancho queda establecido en 1.000 mm.

El LF cuya medida supere 600 mm, llevará tensor perpendicular a pared. Modelos de vidrio en página 174-175. Altura máxima 2.100 mm
 Fabricación especial a medida: 15% de incremento sobre tarifa. (Se considera fabricación especial todos los productos cuya altura sea superior a la estándar).

Fabricación con recortes, taladros o fresados consultar pagina 173.

SERIE

V6

MODELO

LAPONIA



Tirador 06



Sistema de elevación



Frontal + lateral fijo

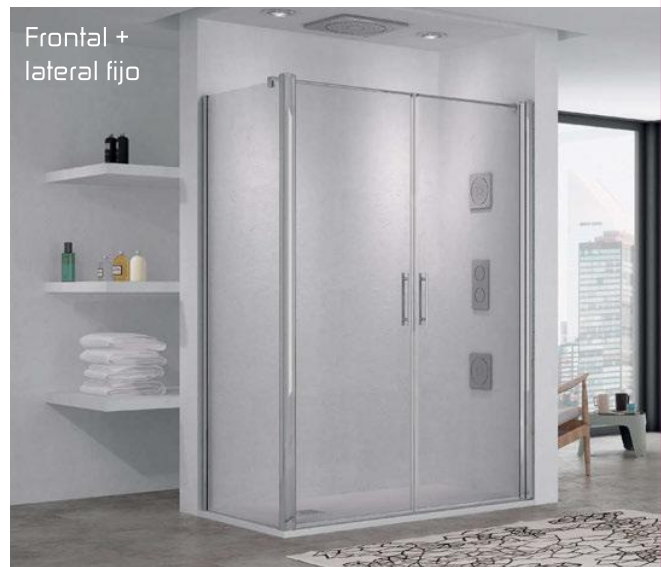

Mampara frontal para ducha

Dos puertas abatibles
Giro de 180° mediante sistema de elevación

Blanco Plata alto brillo Plata mate

✦ **Altura**

1.950 mm

✦ **Vidrio Templado de Seguridad**

6 mm. (UNE-EN 12150-2)

✦ **Perfilería**

Aluminio

✦ **Colores de Perfilería**

Blanco, Plata alto brillo y Plata mate

✦ **Tirador y accesorios**

Cromados

✦ **Cierre**

Magnético



Ducha

Laponia

P.V.P. €

Medidas (mm) Desde - hasta	Código	Blanco		Plata alto brillo y Plata mate	
		Vidrio Transparente	Vidrio Decorado	Vidrio Transparente	Vidrio Decorado
Hasta 800	800FAD85	524	581	626	707
801 - 1.000	1000FAD85	554	635	656	761
1.001 - 1.200	1200FAD85	584	689	686	815
1.201 - 1.400	1400FAD85	614	743	716	869
1.401 - 1.600	1600FAD85	644	797	746	923
1.601 - 1.800	1800FAD85	674	851	776	977

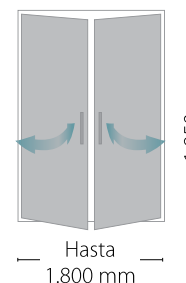

Ducha

Laponia + lateral fijo

P.V.P. €

Medidas (mm) Desde - hasta	Lateral (mm) Hasta	Código	Blanco		Plata alto brillo y Plata mate	
			Vidrio Transparente	Vidrio Decorado	Vidrio Transparente	Vidrio Decorado
Hasta 800	800	800FAD85L	796	966	956	1.126
801 - 1.000	800	1000FAD85L	826	1.020	986	1.180
1.001 - 1.200	800	1200FAD85L	856	1.074	1.016	1.234
1.201 - 1.400	800	1400FAD85L	886	1.128	1.046	1.288
1.401 - 1.600	800	1600FAD85L	916	1.182	1.076	1.342
1.601 - 1.800	800	1800FAD85L	946	1.236	1.106	1.396

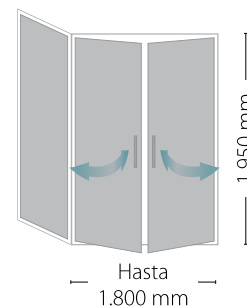

Acabado de vidrios disponibles

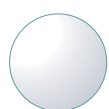

Transparente



Vintage

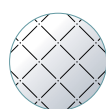

Net



Matrix

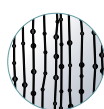

Chains

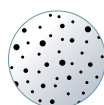

Snow



Rayas



Linnae



V. Mate



Altavela

Para medidas no contempladas en tarifa así como otras configuraciones, consultar disponibilidad técnica, precio y plazo de entrega. El límite máximo para la fabricación en ancho queda establecido en 1.800 mm.

El LF cuya medida supere 600 mm, llevará tensor perpendicular a pared. Modelos de vidrio en página 174-175. Altura máxima 2.100 mm.

Fabricación especial a medida: 15% de incremento sobre tarifa. (Se considera fabricación especial todos los productos cuya altura sea superior a la estándar).

Fabricación con recortes, taladros o fresados consultar página 180.

SERIE

V6

MODELO

HALIFAX



Tirador 06



Sistema de elevación





Tensor articulado multiposición



Mampara frontal para ducha

Dos puertas abatibles y dos fijos
Giro de 180° mediante sistema de elevación

Blanco  Plata alto brillo  Plata mate 

Altura

1.950 mm

Vidrio Templado de Seguridad

6 mm (UNE-EN 12150-2)

Perfilería

Aluminio

Colores de Perfilería

Blanco, Plata alto brillo y Plata mate

Tirador y accesorios

Cromados

Cierre

Magnético

EKO
CLEAN
20€ VIDRIO/UNIDAD

Ducha

Halifax

P.V.P. €

Medidas (mm) Desde - hasta	Código	Blanco		Plata alto brillo y Plata mate	
		Vidrio Transparente	Vidrio Decorado	Vidrio Transparente	Vidrio Decorado
1.200 - 1.400	1400FA285	784	964	955	1.101
1.401 - 1.600	1600FA285	812	1.014	983	1.151
1.601 - 1.800	1800FA285	840	1.064	1.011	1.201
1.801 - 2.000	2000FA285	868	1.114	1.039	1.251

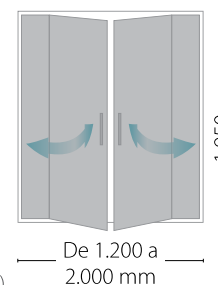

Este producto se podrá modificar las medidas de fijos y hojas a petición del cliente (medida mínima del fijo 200 mm)

Acabado de vidrios disponibles

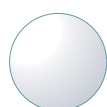

Transparente



Vintage

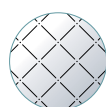

Net



Matrix

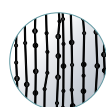

Chains



Snow



Rayas



Linnae



V. Mate



Altavela

Para medidas no contempladas en tarifa así como otras configuraciones, consultar disponibilidad técnica, precio y plazo de entrega. El límite máximo para la fabricación en ancho queda establecido en 2.000 mm.

Si alguno de los fijos supera 600 mm de ancho, llevará tensor perpendicular a pared. Modelos de vidrio en página 174-175. Altura máxima 2.100 mm. Fabricación especial a medida: 15% de incremento sobre tarifa. (Se considera fabricación especial todos los productos cuya altura sea superior a la estándar).

Fabricación con recortes, taladros o fresados consultar página 180.

SERIE

V6

MODELO

QUEBEC

ALASKA-LF



Tirador 06



Sistema de elevación



Tensor articulado multiposición

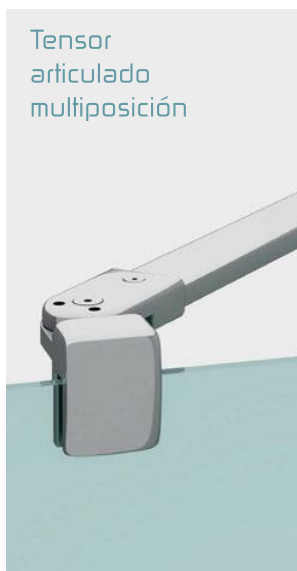

Vierteaguas



Diseño curvo



Mampara frontal para ducha/baño

Una hoja abatible y un fijo
Giro de 180° mediante sistema de elevación

Blanco Plata alto brillo Plata mate

Altura

1.950 (Ducha) 1.520 mm (Baño)

Vidrio Templado de Seguridad

6 mm (UNE-EN 12150-2)

Perfilería

Aluminio

Colores de Perfilería

Blanco, Plata alto brillo y Plata mate

Tirador y accesorios

Cromados

Tirador en altura ducha incluido.

Tirador en altura baño no incluido.



Ducha

Quebec		P.V.P. €			
		Blanco		Plata alto brillo y Plata mate	
Medidas (mm) Desde - hasta	Código	Vidrio Transparente	Vidrio Decorado	Vidrio Transparente	Vidrio Decorado
1.000 - 1.200	1200AD185	529	644	581	696
1.201 - 1.400	1400AD185	557	694	609	750
1.401 - 1.600	1600AD185	585	744	637	804

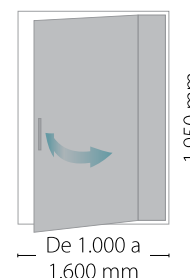

Este producto se podrá modificar las medidas de fijo y hoja a petición del cliente no excediendo el ancho total de 1.600 mm (medida mínimo del fijo 200 mm)

Posibilidad de elegir esquina superior de diseño curvo

Posibilidad de cierre magnético para instalación entre paredes: **CIERRE CUADRADILLO 6mm 40 € P.V.P.**

Baño

Alaska-LF			P.V.P. €			
			Blanco		Plata alto brillo y Plata mate	
Hoja abatible (mm)	Fijo a pared (mm)	Código	Vidrio Transparente	Vidrio Decorado	Vidrio Transparente	Vidrio Decorado
775	300	1100HB152	354	440	414	490

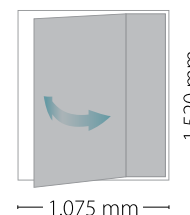

Este producto se podrá modificar las medidas de fijo y hoja a petición del cliente (medida mínimo del fijo 200 mm)

Posibilidad de elegir esquina superior de diseño curvo

Opción tiradores en pagina 176

Acabado de vidrios disponibles

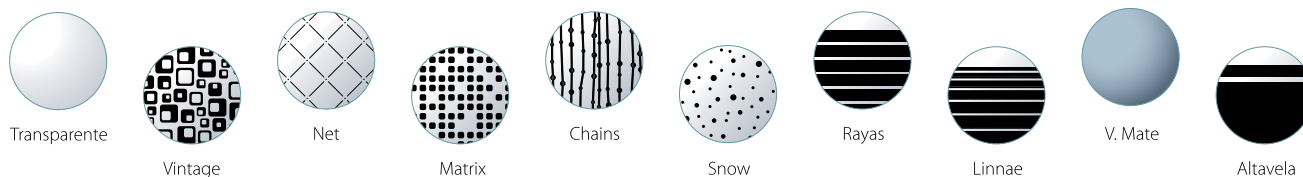

Indicar lado de fijación (izquierda / derecha). Para medidas no contempladas en tarifa, consultar disponibilidad técnica, precio y plazo de entrega. Modelos de vidrio en página 174-175. Altura máxima 2.100 mm

Fabricación especial a medida: 15% de incremento sobre tarifa. (Se considera fabricación especial todos los productos cuya altura sea superior a la estándar).

Fabricación con recortes, taladros o fresados consultar pagina 180.

SERIE

V6

MODELO

ESTOCOLMO



Sistema
de
elevación



Vierteaguas



Diseño
curvo



Mampara frontal para baño

Dos hojas abatibles
Giro de 180° mediante sistema de elevación

Blanco Plata alto brillo Plata mate

✦ **Altura**

1.520 mm

✦ **Vidrio Templado de Seguridad**

6 mm (UNE-EN 12150-2)

✦ **Perfilería**

Aluminio

✦ **Colores de Perfilería**

Blanco, Plata alto brillo y Plata mate

✦ **Accesorios**

Cromados



Baño

Estocolmo

P.V.P. €

Medidas (mm) Desde - hasta	Resto (mm)	Código	Blanco		Plata alto brillo y Plata mate	
			Vidrio Transparente	Vidrio Decorado	Vidrio Transparente	Vidrio Decorado
627	573	1200PBA52	357	418	414	475

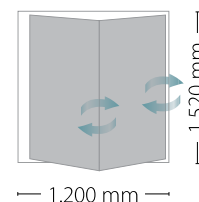

Este producto se podrá modificar las medidas de fijo y hoja a petición del cliente
Posibilidad de elegir esquina superior de diseño curvo
Opción tiradores en pagina 176

Acabado de vidrios disponibles

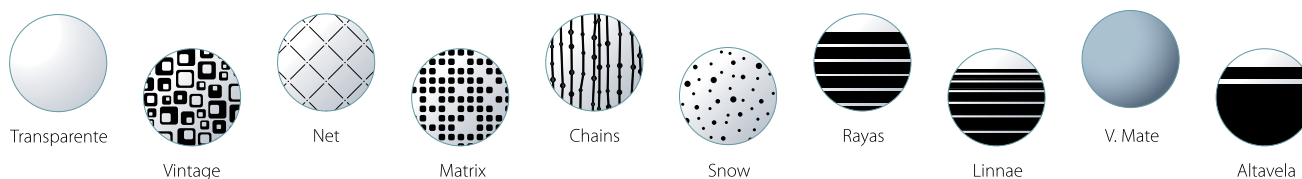

Indicar lado de fijación (izquierda / derecha). Para medidas no contempladas en tarifa, consultar disponibilidad técnica, precio y plazo de entrega. Modelos de vidrio en página 174-175. Altura máxima 1.520 mm
Fabricación especial a medida: 15% de incremento sobre tarifa.
Fabricación con recortes, taladros o fresados consultar pagina 180.

SERIE

V6

MODELO

ALASKA



Sistema de elevación



Vierteaguas



Diseño curvo

Mampara frontal para baño

Una hoja abatible
Giro de 180° mediante sistema de elevación

Blanco  Plata alto brillo  Plata mate 

✦ **Altura**

1.520 mm

✦ **Vidrio Templado de Seguridad**

6 mm (UNE-EN 12150-2)

✦ **Perfilería**

Aluminio

✦ **Colores de Perfilería**

Blanco, Plata alto brillo y Plata mate

✦ **Accesorios**

Cromados



Baño

Alaska

P.V.P. €

Medidas (mm) Hasta	Código	Blanco		Plata alto brillo y Plata mate	
		Vidrio Transparente	Vidrio Decorado	Vidrio Transparente	Vidrio Decorado
800	800HAB52	172	232	207	257
900	900HAB52	177	242	217	272
1.000	1000HAB52	182	252	227	287

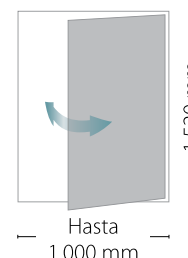

Posibilidad de elegir esquina superior de diseño curvo
Opción tiradores en pagina 176

Acabado de vidrios disponibles

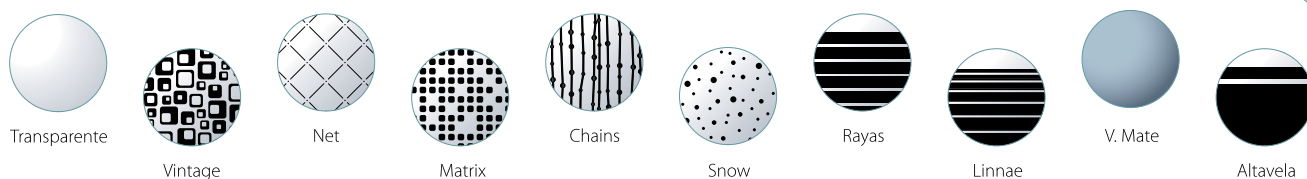

Indicar lado de fijación (izquierda / derecha). Para medidas no contempladas en tarifa, consultar disponibilidad técnica, precio y plazo de entrega. Modelos de vidrio en página 174-175. Altura máxima 1.520 mm
Fabricación especial a medida: 15% de incremento sobre tarifa.
Fabricación con recortes, taladros o fresados consultar pagina 180.

SERIE

HELÉNICA

MODELO

TAU

KAPPA



Tirador 07



Tensor articulado multiposición



Detalle inferior

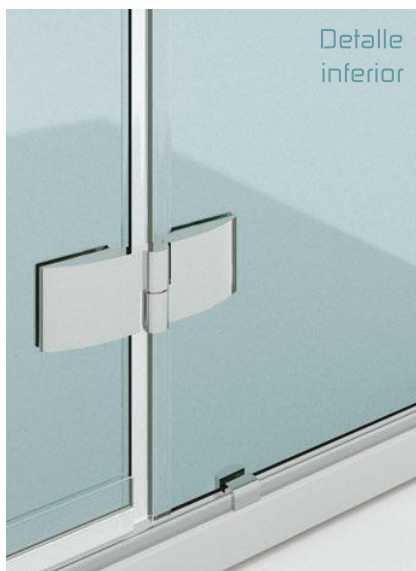

Tau + lateral fijo



Mampara frontal para ducha/baño

Una puerta abatible de apertura exterior y un fijo
 Giro de 170° mediante sistema de bisagras

Plata alto brillo  Plata mate 

Altura

1.950 (Ducha) 1.500 mm (Baño)

Vidrio Templado de Seguridad

6 mm (UNE-EN 12150-2)

Perfilería

Aluminio

Colores de Perfilería

Plata alto brillo y Plata mate

Tirador y accesorios

Cromados
 Tirador en altura ducha incluido.
 Tirador en altura baño no incluido.

Bisagras

Acero inoxidable

Cierre

Magnético



Ducha

Tau			P.V.P. €	
Hoja abatible medidas (mm) Hasta	Fijo (mm) Hasta	Código	Vidrio Transparente	Vidrio Decorado
700	300	1000B2190	455	539
700	500	1200B2190	473	577

Este producto se podrá modificar las medidas de fijo y hoja a petición del cliente
 (medida máxima hoja 700 mm y medida mínima del fijo 200 mm)

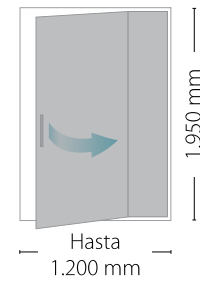

Tau + lateral fijo				P.V.P. €	
Hoja abatible medidas (mm) Hasta	Fijo (mm) Hasta	Lateral (mm) Hasta	Código	Vidrio Transparente	Vidrio Decorado
700	300	800	1000B2190L	738	863
700	500	800	1200B2190L	768	893

Este producto se podrá modificar las medidas de fijo y hoja a petición del cliente
 (medida máxima hoja 700 mm y medida mínima del fijo 200 mm)

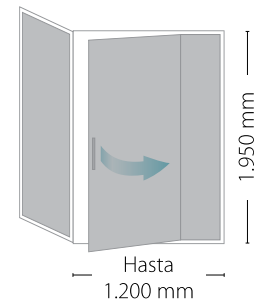

Baño

Kappa			P.V.P. €	
Hoja abatible medidas (mm) Hasta	Fijo (mm) Hasta	Código	Vidrio Transparente	Vidrio Decorado
800	300	1100B2850	391	469

Este producto se podrá modificar las medidas de fijo y hoja a petición del cliente
 (medida máxima hoja 800 mm y medida mínima del fijo 200 mm)
 Posibilidad de elegir esquina superior de diseño curvo (sólo disponible sin cierre magnético)
 Opción tiradores en pagina 176

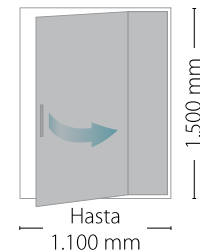

Acabado de vidrios disponibles

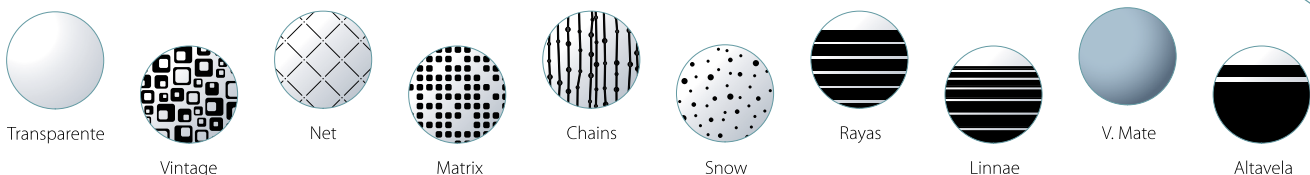

Indicar lado de fijación (izquierda / derecha). Para medidas no contempladas en tarifa, consultar disponibilidad técnica, precio y plazo de entrega. Si el fijo supera 600 mm de ancho, llevará tensor perpendicular a pared.

Modelos de vidrio en página 174-175. Altura máxima 2.100 mm. Fabricación con recortes, taladros o fresados consultar pagina 180.

Fabricación especial a medida: 15% de incremento sobre tarifa. (Se considera fabricación especial todos los productos cuya altura sea superior a la estándar).

SERIE

HELÉNICA

MODELO

ALPHA
DELTA



Tirador 07



Tensor articulado multiposición



Detalle inferior



Mampara frontal para ducha/baño

Una puerta abatible de apertura exterior y dos fijos
 Giro de 170° mediante sistemas de bisagras

Plata alto brillo  Plata mate 

- ✦ **Altura**
1.950 mm (Ducha) 1.500 (Baño)
- ✦ **Vidrio Templado de Seguridad**
6 mm (UNE-EN 12150-2)
- ✦ **Perfilería**
Aluminio
- ✦ **Colores de Perfilería**
Plata alto brillo y Plata mate
- ✦ **Tirador y accesorios**
Cromados
- ✦ **Bisagras**
Acero inoxidable
- ✦ **Cierre**
Magnético



Ducha

Alpha		P.V.P. €	
Medidas (mm) Desde - hasta	Código	Vidrio Transparente	Vidrio Decorado
1.200 - 1.400	1400B2290	629	734
1.401 - 1.600	1600B2290	647	772
1.601 - 1.800	1800B2290	665	810

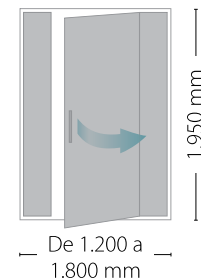

Este producto se podrá modificar las medidas de fijo y hoja a petición del cliente (medida máxima hoja 700 mm y medida mínima del fijo 200 mm)

Baño

Delta		P.V.P. €	
Medidas (mm) Desde - hasta	Código	Vidrio Transparente	Vidrio Decorado
1.200 - 1.400	1400B2650	554	636
1.401 - 1.600	1600B2650	570	666
1.601 - 1.800	1800B2650	586	696

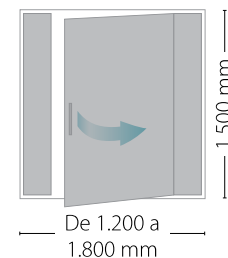

Este producto se podrá modificar las medidas de fijo y hoja a petición del cliente (medida máxima hoja 700 mm y medida mínima del fijo 200 mm)

Acabado de vidrios disponibles

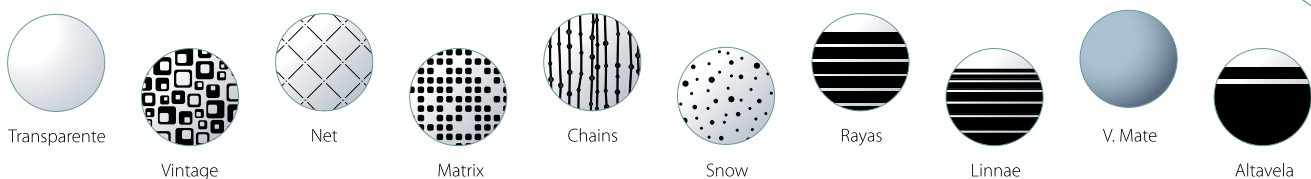

Para medidas no contempladas en tarifa así como otras configuraciones, consultar disponibilidad técnica, precio y plazo de entrega. El límite máximo para la fabricación en ancho queda establecido en 1.800 mm. Indicar lado de fijación hoja (izquierda / derecha)

Si alguno de los fijos supera 600 mm de ancho, llevará tensor perpendicular a pared. Modelos de vidrio en página 174-175. Altura máxima 2.100 mm
 Fabricación especial a medida: 15% de incremento sobre tarifa. (Se considera fabricación especial todos los productos cuya altura sea superior a la estándar).

Fabricación con recortes, taladros o fresados consultar pagina 180.

SERIE

HELÉNICA

MODELO

BETA

EPSILON



Tirador 07



Tensor articulado multiposición



Detalle inferior



Mampara frontal para ducha/baño

Dos puertas abatibles de apertura exterior y dos fijos
 Giro de 170° mediante sistemas de bisagras

Plata alto brillo  Plata mate 

- ✦ **Altura**
1.950 mm (Ducha) 1.500 (Baño)
- ✦ **Vidrio Templado de Seguridad**
6 mm (UNE-EN 12150-2)
- ✦ **Perfilería**
Aluminio
- ✦ **Colores de Perfilería**
Plata alto brillo y Plata mate
- ✦ **Tirador y accesorios**
Cromados
- ✦ **Bisagras**
Acero inoxidable
- ✦ **Cierre**
Magnético



Ducha

Beta		P.V.P. €	
Medidas (mm) Desde - hasta	Código	Vidrio Transparente	Vidrio Decorado
1.200 - 1.400	1400B2390	763	872
1.401 - 1.600	1600B2390	787	922
1.601 - 1.800	1800B2390	811	972

Este producto se podrá modificar las medidas de fijo y hoja a petición del cliente (medida máxima hoja 700 mm y medida mínima del fijo 200 mm)

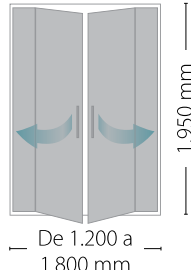

Baño

Epsilon		P.V.P. €	
Medidas (mm) Desde - hasta	Código	Vidrio Transparente	Vidrio Decorado
1.200 - 1.400	1400B2750	703	784
1.401 - 1.600	1600B2750	723	822
1.601 - 1.800	1800B2750	743	860

Este producto se podrá modificar las medidas de fijo y hoja a petición del cliente (medida máxima hoja 700 mm y medida mínima del fijo 200 mm)

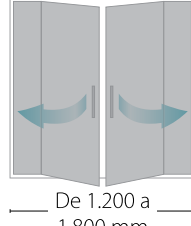

Acabado de vidrios disponibles

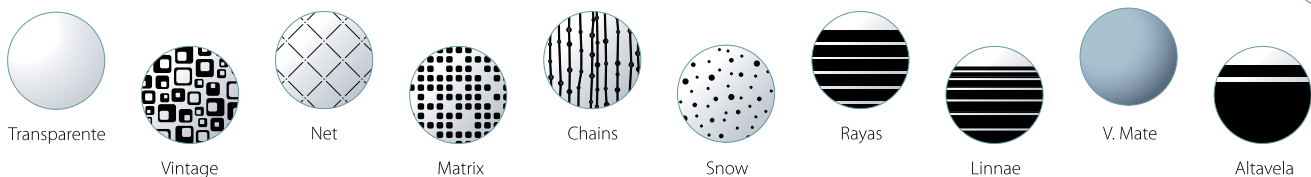

Para medidas no contempladas en tarifa así como otras configuraciones, consultar disponibilidad técnica, precio y plazo de entrega. El límite máximo para la fabricación en ancho queda establecido en 1.800 mm.

Si alguno de los fijos supera 600 mm de ancho, llevará tensor perpendicular a pared. Modelos de vidrio en página 174-175. Altura máxima 2.100 mm
 Fabricación especial a medida: 15% de incremento sobre tarifa. (Se considera fabricación especial todos los productos cuya altura sea superior a la estándar).
 Fabricación con recortes, taladros o fresados consultar página 180.

SERIE

HELÉNICA

MODELO

PI

SIGMA



Tirador 07



Bisagra
vidrio/pared



Diseño
curvo



Mampara frontal para ducha/baño

Una hoja abatible de apertura exterior
 Giro de 90° mediante sistemas de bisagras

Plata alto brillo  Plata mate 

Altura

1.950 mm (Ducha) 1.500 (Baño)

Vidrio Templado de Seguridad

6 mm (UNE-EN 12150-2)

Perfilería

Aluminio

Colores de Profilería

Plata alto brillo y Plata mate

Tirador y accesorios

Cromados

Tirador en altura ducha incluido.

Tirador en altura baño no incluido.

Bisagras

Acero inoxidable



Ducha

Pi		P.V.P. €	
Medidas (mm) Desde - hasta	Código	Vidrio Transparente	Vidrio Decorado
Hasta 800	800B2590	261	332
801 - 1.000	1000B2590	281	370

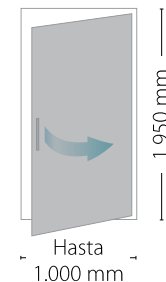

Este producto se podrá fabricar a la medida que el cliente solicite.

Posibilidad de elegir esquina superior de diseño curvo.

Posibilidad de cierre magnético para instalación entre paredes: **CIERRE CUADRADILLO 6mm 40 € P.V.P.**

Baño

Sigma		P.V.P. €	
Medidas (mm) Desde - hasta	Código	Vidrio Transparente	Vidrio Decorado
Hasta 800	800BFB50	199	264
801 - 1.000	1000BFB50	213	292

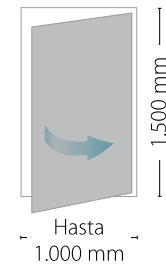

Este producto se podrá fabricar a la medida que el cliente solicite.

Posibilidad de elegir esquina superior de diseño curvo.

Opción tiradores en pagina 176.

Acabado de vidrios disponibles

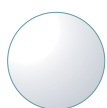

Transparente



Vintage

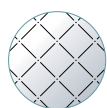

Net

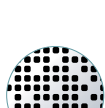

Matrix

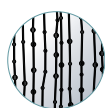

Chains



Snow



Rayas



Linnae



V. Mate



Altavela

Para medidas no contempladas en tarifa así como otras configuraciones, consultar disponibilidad técnica, precio y plazo de entrega. El límite máximo para la fabricación en ancho queda establecido en 1.000 mm. Indicar lado de fijación hoja (izquierda / derecha)

Si alguno de los fijos supera 600 mm de ancho, llevará tensor perpendicular a pared. Modelos de vidrio en página 174-175. Altura máxima 2.100 mm. Fabricación especial a medida: 15% de incremento sobre tarifa. (Se considera fabricación especial todos los productos cuya altura sea superior a la estándar).

Fabricación con recortes, taladros o fresados consultar pagina 180.

SERIE

HELÉNICA

MODELO

OMEGA



Bisagra
vidrio/vidrio

Diseño
curvo

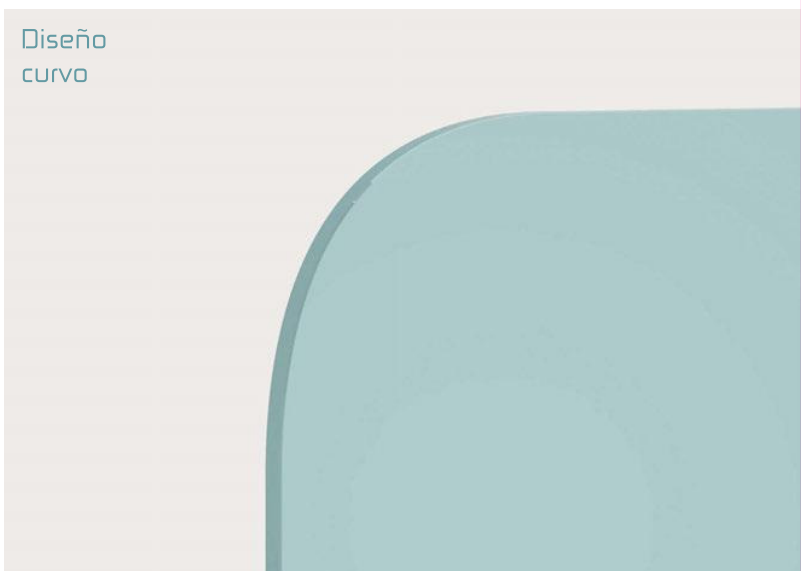

Mampara frontal para baño

Dos hojas abatibles
 Giro de 170° mediante sistemas de bisagras
 Giro pared de 180° mediante sistema de elevación

Plata alto brillo  Plata mate 



- ✦ **Altura**
1.500 mm
- ✦ **Colores de Perfilería**
Plata alto brillo y Plata mate
- ✦ **Vidrio Templado de Seguridad**
6 mm (UNE-EN 12150-2)
- ✦ **Accesorios**
Cromados
- ✦ **Perfilería**
Aluminio
- ✦ **Bisagras**
Acero inoxidable

Baño

Omega			P.V.P. €	
Hoja pared (mm) Hasta	Resto (mm) Hasta	Código	Vidrio Transparente	Vidrio Decorado
650	550	1200B2950	445	533

Este producto se podrá fabricar a la medida que el cliente solicite.
 Posibilidad de elegir esquina superior de diseño curvo
 Opción tiradores en pagina 176

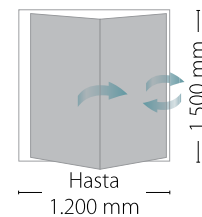

Acabado de vidrios disponibles

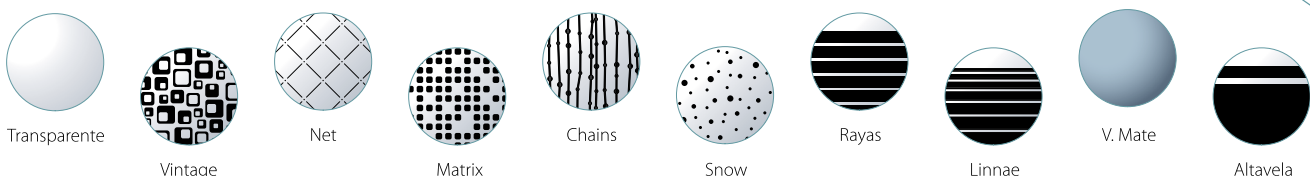

Indicar lado de fijación (izquierda / derecha).
 Para medidas no contempladas en tarifa, consultar disponibilidad técnica, precio y plazo de entrega.
 Modelos de vidrio en página 174-175. Altura máxima 1.500 mm

SERIE

AV5 (ACERO)

MODELO
5290
5291

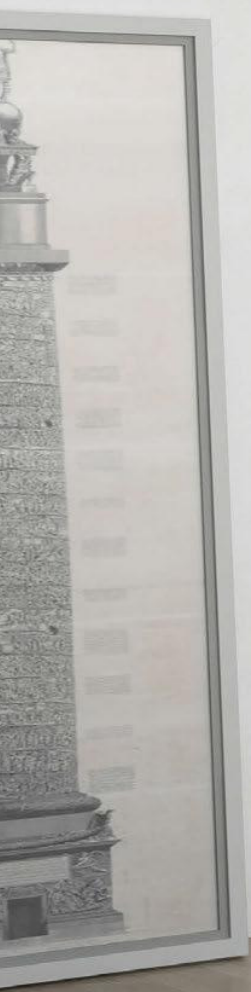

Tirador 09



Bisagra
vidrio/vidrio



Escuadra
estabilizadora



Composici3n
especial



Mampara frontal para ducha

Una puerta abatible con bisagra vaivén y un fijo
Giro de 180° con bloqueos +90° / 0° / -90°

Acero inoxidable 

✦ **Altura**

1.950 mm

✦ **Vidrio Templado de Seguridad**

8 mm. (UNE-EN 12150-2)

✦ **Perfilería**

Acero inoxidable

✦ **Colores de Perfilería**

Acero inoxidable

✦ **Tirador y accesorios**

Acero inoxidable

✦ **Bisagras**

Acero inoxidable

✦ **Cierre**

Magnético (entre paredes)

EKO
CLEAN
20€ VIDRIO/UNIDAD

Ducha

5290

P.V.P. €

Medidas (mm) Desde - hasta	Código	Vidrio Transparente	Vidrio Decorado
1.000 - 1.200	1200X5290	678	847
1.201 - 1.400	1400X5290	718	917
1.401 - 1.600	1600X5290	758	987
1.601 - 1.800	1800X5290	798	1.057

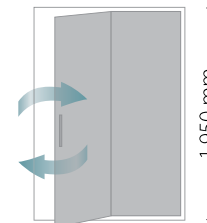

Este producto se podrá fabricar a la medida que el cliente solicite.

5290 + lateral fijo

P.V.P. €

Medidas (mm) Desde - hasta	Lateral (mm) Hasta	Código	Vidrio Transparente	Vidrio Decorado
1.000 - 1.200	800	1200X5290L	938	1.217
1.201 - 1.400	800	1400X5290L	978	1.292
1.401 - 1.600	800	1600X5290L	1.018	1.367
1.601 - 1.800	800	1800X5290L	1.058	1.442

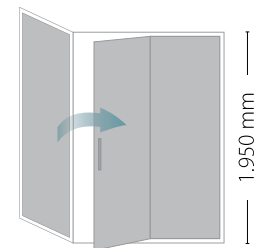

Este producto se podrá fabricar a la medida que el cliente solicite.

5291 (composición especial)

P.V.P. €

Medidas (mm) Desde - hasta	Código	Vidrio Transparente	Vidrio Decorado
1.000 - 1.200	1200X5291	678	847
1.201 - 1.400	1400X5291	718	917
1.401 - 1.600	1600X5291	758	987
1.601 - 1.800	1800X5291	798	1.057

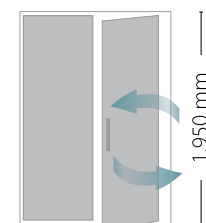

Este producto se podrá fabricar a la medida que el cliente solicite.

Acabado de vidrios disponibles

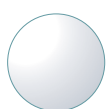

Transparente



Vintage

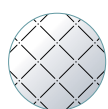

Net

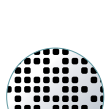

Matrix

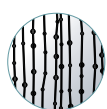

Chains

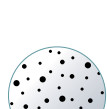

Snow



Rayas



Linnae



V. Mate



Altavela

Cuando la puerta va sujeta a fijo: máximo puerta 700 mm. Cuando la puerta va sujeta a pared: máximo puerta 1.000 mm

Indicar lado de fijación HOJA (izquierda / derecha). Medida mínima fijo 200 mm. Si el fijo supera 600 mm de ancho llevará tensor perpendicular a pared

Cierre magnético cuando va entre paredes. Altura máxima 2.100 mm. Fabricación con recortes, taladros o fresados consultar página 180.

Para medidas no contempladas en tarifa, consultar disponibilidad técnica, precio y plazo de entrega. Modelos de vidrio en página 174-175.

Fabricación especial a medida: 15% de incremento sobre tarifa. (Se considera fabricación especial todos los productos cuya altura sea superior a la estándar).

SERIE

AV5 (ACERO)

MODELO
5390
5350

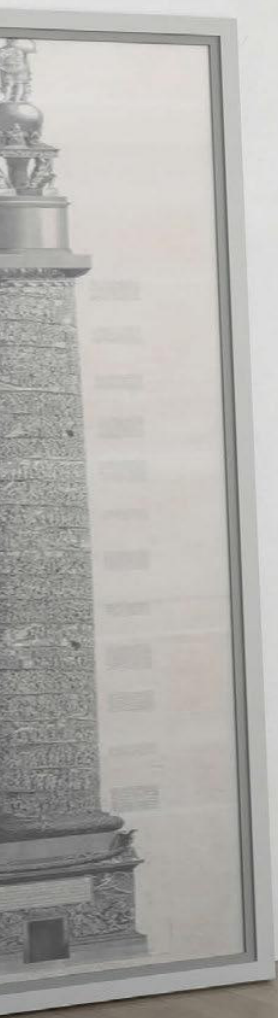

Tirador 09



Bisagra
vidrio/vidrio



Escuadra
estabilizadora



Mampara frontal para ducha/baño

Una puerta abatible con bisagra vaivén y dos fijos
Giro de 180° con bloqueos +90° / 0° / -90°

Acero inoxidable 

Altura

1.950 mm (Ducha) 1.500 (Baño)

Vidrio Templado de Seguridad

8 mm (UNE-EN 12150-2)

Perfilería

Acero inoxidable

Colores de Perfilería

Acero inoxidable

Tirador y accesorios

Acero inoxidable

Bisagras

Acero inoxidable

Cierre

Magnético



Ducha

5390		P.V.P. €	
Medidas (mm) Desde - hasta	Código	Vidrio Transparente	Vidrio Decorado
1.200 - 1.400	1400X5390	878	1.057
1.401 - 1.600	1600X5390	918	1.125
1.601 - 1.800	1800X5390	958	1.193

Este producto se podrá fabricar a la medida que el cliente solicite.

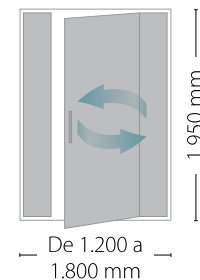

Baño

5350		P.V.P. €	
Medidas (mm) Desde - hasta	Código	Vidrio Transparente	Vidrio Decorado
1.200 - 1.400	1400X5350	740	884
1.401 - 1.600	1600X5350	774	942
1.601 - 1.800	1800X5350	808	1.000

Este producto se podrá fabricar a la medida que el cliente solicite.

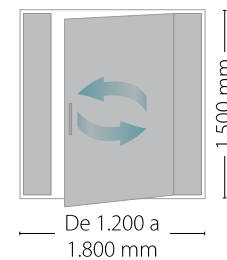

Acabado de vidrios disponibles

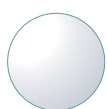

Transparente



Vintage

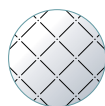

Net



Matrix

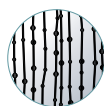

Chains

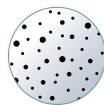

Snow



Rayas



Linnae



V. Mate



Altavela

Indicar lado de fijación HOJA (izquierda / derecha)

Se podrá modificar las medidas del fijo y hoja a petición del cliente

Medida máxima puerta 700 mm. Medida mínima fijo 200 mm. Si el fijo supera 600 mm de ancho, llevará tensor perpendicular a pared.

Para medidas no contempladas en tarifa, consultar disponibilidad técnica, precio y plazo de entrega. Modelos de vidrio en página 174-175.

Fabricación especial a medida: 15% de incremento sobre tarifa. (Se considera fabricación especial todos los productos cuya altura sea superior a la estándar).

Altura máxima 2.100 mm. Fabricación con recortes, taladros o fresados consultar pagina 180.

SERIE

AV5 (ACERO)

MODELO
5490
5450

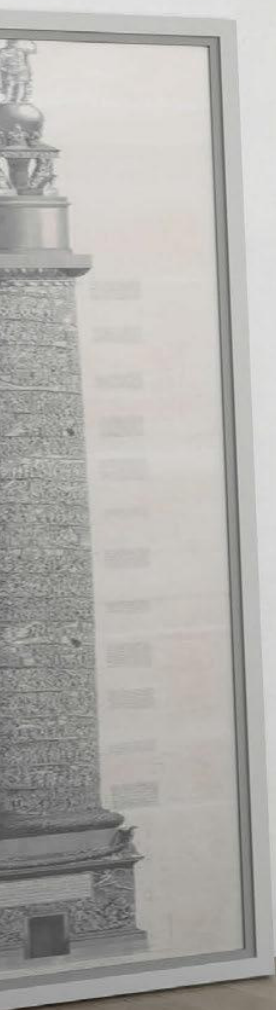

Tirador 09



Bisagra
vidrio/vidrio



Escuadra
estabilizadora



Mampara frontal para ducha/baño

Dos puertas abatibles con bisagra vaivén y dos fijos
Giro de 180° con bloqueos +90° / 0° / -90°

Acero inoxidable 

- ✦ **Altura**
1.950 mm (Ducha) 1.500 (Baño)
- ✦ **Vidrio Templado de Seguridad**
8 mm (UNE-EN 12150-2)
- ✦ **Perfilería**
Acero inoxidable
- ✦ **Colores de Perfilería**
Acero inoxidable
- ✦ **Tirador y accesorios**
Acero inoxidable
- ✦ **Bisagras**
Acero inoxidable
- ✦ **Cierre**
Magnético



Ducha

5490		P.V.P. €	
Medidas (mm) Desde - hasta	Código	Vidrio Transparente	Vidrio Decorado
1.200 - 1.400	1400X5490	1.102	1.302
1.401 - 1.600	1600X5490	1.142	1.372
1.601 - 1.800	1800X5490	1.182	1.442



Este producto se podrá fabricar a la medida que el cliente solicite.

Baño

5450		P.V.P. €	
Medidas (mm) Desde - hasta	Código	Vidrio Transparente	Vidrio Decorado
1.200 - 1.400	1400X5450	967	1.134
1.401 - 1.600	1600X5450	997	1.184
1.601 - 1.800	1800X5450	1.027	1.234

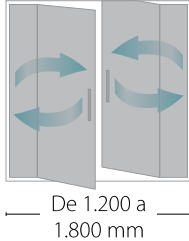

Este producto se podrá fabricar a la medida que el cliente solicite.

Acabado de vidrios disponibles

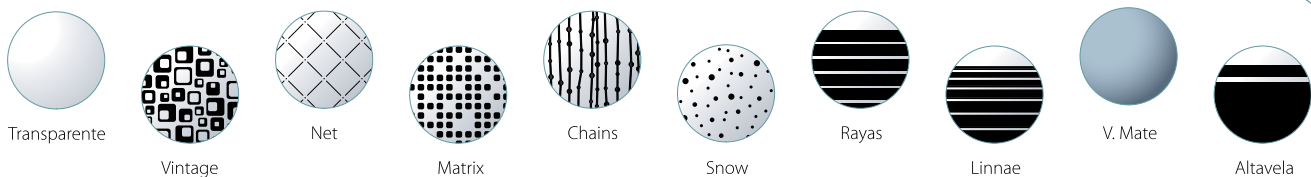

Se podrá modificar las medidas del fijo y hoja a petición del cliente
Medida mínima fijo 200 mm. Si el fijo supera 600 mm de ancho, llevará tensor perpendicular a pared.
Para medidas no contempladas en tarifa, consultar disponibilidad técnica, precio y plazo de entrega.

Modelos de vidrio en página 174-175. Altura máxima 2.100 mm

Fabricación especial a medida: 15% de incremento sobre tarifa. (Se considera fabricación especial todos los productos cuya altura sea superior a la estándar).

Fabricación con recortes, taladros o fresados consultar pagina 180.

SERIE

AV5 (ACERO)

MODELO

5690
5650

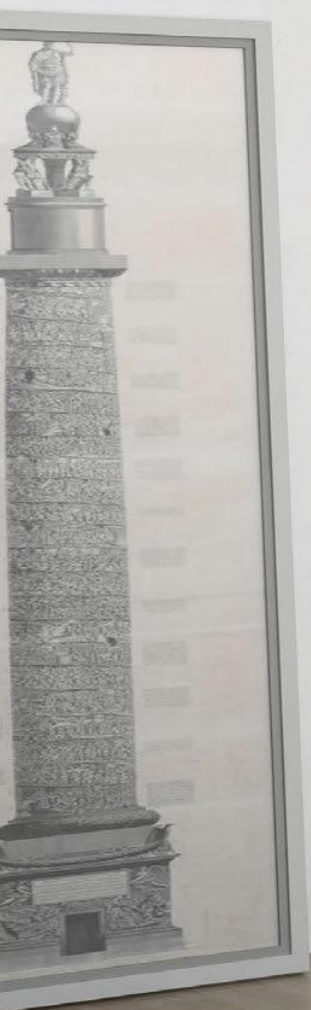

Tirador 09



Bisagra
vidrio/pared



Diseño
curvo



Mampara frontal para ducha/baño

Una hoja abatible con bisagra vaivén
Giro de 180° con bloqueos +90° / 0° / -90°

Acero inoxidable 

Altura

1.950 mm (Ducha) 1.500 (Baño)

Vidrio Templado de Seguridad

8 mm (UNE-EN 12150-2)

Perfilería

Acero inoxidable brillo

Colores de Perfilería

Acero inoxidable brillo

Tirador y accesorios

Acero inoxidable brillo
Tirador en altura ducha incluido.
Tirador en altura baño no incluido.

Bisagras

Acero inoxidable



Ducha

5690		P.V.P. €	
Medidas (mm) Desde - hasta	Código	Vidrio Transparente	Vidrio Decorado
Hasta 800	800X5690	430	535
801 - 1.000	1000X5690	472	609

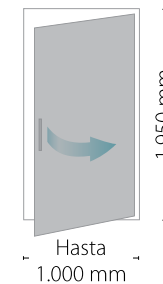

Posibilidad de elegir esquina superior de diseño curvo

Posibilidad de cierre magnético para instalación entre paredes: **CIERRE CUADRADILLO 8mm 41 € P.V.P.**

Baño

5650		P.V.P. €	
Medidas (mm) Desde - hasta	Código	Vidrio Transparente	Vidrio Decorado
Hasta 800	800X5650	368	466
801 - 1.000	1000X5650	404	530



Posibilidad de elegir esquina superior de diseño curvo

Opción tiradores en pagina 176

Acabado de vidrios disponibles

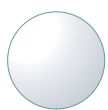

Transparente



Vintage

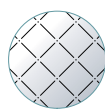

Net



Matrix

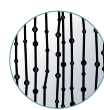

Chains

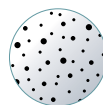

Snow



Rayas



Linnae



V. Mate



Altavela

Indicar lado de fijación (izquierda / derecha).

Para medidas no contempladas en tarifa, consultar disponibilidad técnica, precio y plazo de entrega.

Modelos de vidrio en página 174-175.

Fabricación especial a medida: 15% de incremento sobre tarifa. (Se considera fabricación especial todos los productos cuya altura sea superior a la estándar).

Altura máxima 2.100 mm

Fabricación con recortes, taladros o fresados consultar pagina 180.

SERIE

AV5 (ACERO)

MODELO

5550



Diseño
curvo



Bisagra
vidrio/vidrio



Escuadro estabilizadora



Mampara frontal para baño

Una hoja abatible y un fijo
 Giro de 180° con bloqueos +90° / 0° / -90°

Acero inoxidable 

- ✦ **Altura**
1.500 mm
- ✦ **Colores de Perfilera**
Acero inoxidable brillo
- ✦ **Vidrio Templado de Seguridad**
8 mm. (UNE-EN 12150-2)
- ✦ **Accesorios**
Acero inoxidable brillo
- ✦ **Perfilera**
Acero inoxidable brillo
- ✦ **Bisagras**
Acero inoxidable



Baño

5550			P.V.P. €	
Acero inoxidable brillo				
Hoja abatible (mm)	Fijo (mm)	Código	Vidrio Transparente	Vidrio Decorado
850	300	1150X5550	564	681

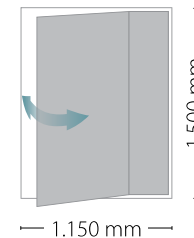

Este producto se podrá modificar las medidas de fijo y hoja a petición del cliente no excediendo el ancho total de 1.150 mm (medida máxima hoja 800 mm y medida mínimo del fijo 200 mm)
 Posibilidad de elegir esquina superior de diseño curvo
 Opción tiradores en pagina 176

Acabado de vidrios disponibles

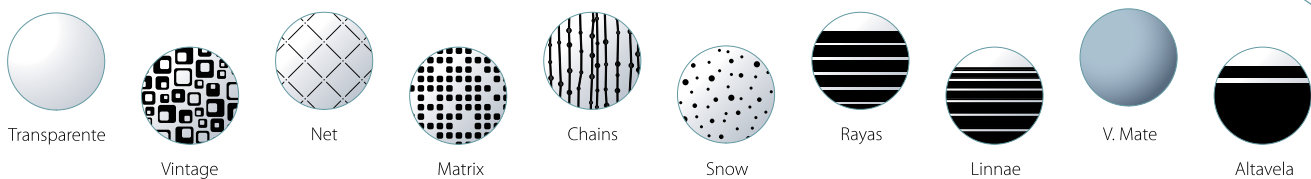

Indicar lado de fijación (izquierda / derecha)

Para medidas no contempladas en tarifa, consultar disponibilidad técnica, precio y plazo de entrega.

Modelos de vidrio en página 174-175. Altura máxima 1.500 mm

Fabricación especial a medida: 15% de incremento sobre tarifa. (Se considera fabricación especial todos los productos cuya altura sea superior a la estándar).

Fabricación con recortes, taladros o fresados consultar pagina 180.



Antares

Plata alto brillo / vidrio templado transparente

ANGULARES CORREDERAS

Ducha y baño

- 98 **EOS 40**
- 100 **Tonga**
- 102 **Ata**
- 104 **Antares**
- 106 **Hydra**
- 108 **Majestic**
- 110 **3590 / 3550**
7595 / 7550
- 112 **Ágata / Topacio**

ANGULARES
CORREDERAS



SERIE

EOS

MODELO

EOS 40

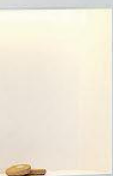

Detalle vierteaguas

Sistema guía superior en tándem





Sistema de deslizamiento inferior



Mampara angular para ducha

Dos puertas correderas y dos fijos

Plata alto brillo  Plata mate  Negro mate 

Altura

1.950 mm.

Vidrio Templado de Seguridad

8 mm. (UNE-EN 12150-2)

Perfilería

Aluminio

Colores de Perfilería

Plata alto brillo y Plata mate

Tirador y accesorios

En acabado cromado

Cierre

Magnético



Ducha

EOS 40			P.V.P. €	
Lados (mm)	Acceso (mm) Desde - hasta	Código	Vidrio Transparente	Vidrio Decorado
800 X 800	410	0800EE495	1.070	1.260
900 X 700	410	0720EE495	1.070	1.260
900 X 750	430	0950EE495	1.082	1.272
900 X 900	480	0900EE495	1.115	1.305
1.000 X 700	450	1000EE495	1.093	1.283
1.000 X 800	480	1080EE495	1.115	1.305
1.200 X 700	540	1200EE495	1.137	1.327
1.200 X 750	560	1270EE495	1.148	1.338
1.200 X 800	580	1280EE495	1.159	1.349
1.400 X 700	630	1400EE495	1.181	1.371
1.600 X 700	680	1600EE495	1.214	1.404

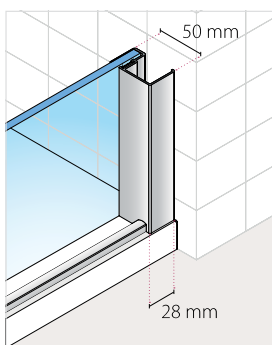
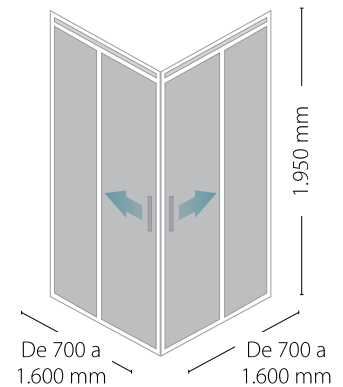

Superficie longitudinal de instalación
(base apoyo mampara)
mínima de 50 mm.

Acabado de vidrios disponibles



Transparente



Vintage

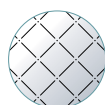

Net



Matrix

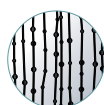

Chains

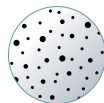

Snow



Rayas



Linnae



V. Mate



Altavela

Medidas en ancho no contempladas en tarifa, consultar disponibilidad técnica, precio y plazo de entrega. Modelos de vidrio en página 174-1755.

Fabricación especial a medida: 15% de incremento sobre tarifa. Altura máxima 2.100 mm
(Se considera fabricación especial todos los productos cuya altura sea superior a la estándar).

SERIE

OCEANÍA

MODELO

TONGA



Tirador 01



Sistema de desplazamiento con regulación



Esquinero superior



Mampara angular para ducha / baño

Dos puertas correderas y dos fijos

Blanco Plata alto brillo Plata mate

Altura

1.900 mm (Ducha) 1.500 mm (Baño)

Vidrio Templado de Seguridad

6 mm. (UNE-EN 12150-2)

Perfilería

Aluminio

Colores de Perfilería

Blanco, Plata alto brillo y Plata mate

Tirador y accesorios

Cromados

Guía inferior

Liberación de puertas de fácil limpieza

Cierre

Magnético



Ducha / baño*

Tonga			P.V.P. €	
Medidas (mm) Desde - hasta	Acceso (mm) Desde - hasta	Código	Vidrio Transparente	Vidrio Decorado
800 X 800	360	0800N6590	543	675
900 X 700	370	0720N6590	543	675
900 X 750	390	0950N6590	548	683
900 X 900	430	0900N6590	568	705
1.000 X 700	410	1000N6590	553	690
1.000 X 800	440	1080N6590	568	705
1.200 X 700	500	1200N6590	583	720
1.200 X 750	520	1270N6590	590	727
1.200 X 800	530	1280N6590	598	735
1.400 X 700	590	1400N6590	613	750
1.600 X 700	690	1600N6590	643	780

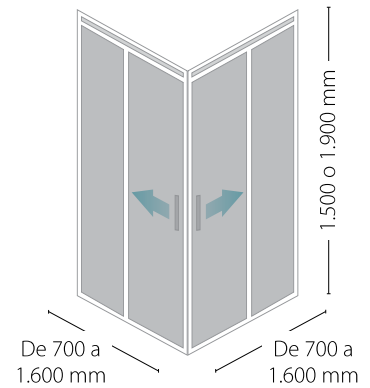

* Indicar siempre altura: 1.900 (ducha) o 1.500 mm (baño)

*** Stock altura ducha. Plazo de entrega: 48-72 horas, para lados de 700, 750, 800, 900, 1000, 1200, (sólo para plata alto brillo, vidrio transparente)

Acabado de vidrios disponibles



Transparente



Vintage

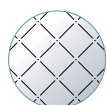

Net



Matrix

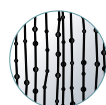

Chains

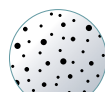

Snow



Rayas



Linnae



V. Mate



Altavela

Medidas en ancho no contempladas en tarifa, consultar disponibilidad técnica, precio y plazo de entrega.

Fabricación especial a medida: 15% de incremento sobre tarifa. Altura máxima 2.100 mm

(Se considera fabricación especial todos los productos cuya altura sea superior a la estándar).

SERIE

OCEANÍA SPI

(sin perfil inferior)

MODELO

ATA



Sistema liberación puertas



Esquinero superior

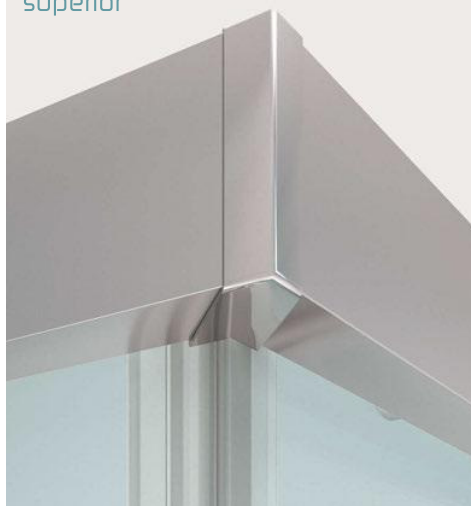

Topes de retención silenciosos
Rodamientos de regulación excéntrica



Mampara angular para ducha / baño sin perfil inferior (SPI)

Dos puertas correderas y dos fijos

Blanco Plata alto brillo Plata mate

Altura

1.950 mm (Ducha) 1.500 mm (Baño)

Vidrio Templado de Seguridad

6 mm. (UNE-EN 12150-2)

Perfilería

Aluminio

Colores de Profilería

Blanco, Plata alto brillo y Plata mate

Tirador y accesorios

Cromados

Cierre

Magnético

Guía inferior

Liberación de puertas de fácil limpieza

Rodamientos

Con regulación mediante excéntrica



Ducha / baño*

ATA			P.V.P. €	
Medidas (mm) Desde - hasta	Acceso (mm) Desde - hasta	Código	Vidrio Transparente	Vidrio Decorado
800 X 800	410	0800R6595	605	717
900 X 700	410	0720R6595	605	717
900 X 750	430	0950R6595	610	725
900 X 900	470	0900R6595	630	747
1.000 X 700	450	1000R6595	615	732
1.000 X 800	480	1080R6595	630	747
1.200 X 700	540	1200R6595	645	762
1.200 X 750	560	1270R6595	652	769
1.200 X 800	570	1280R6595	660	777
1.400 X 700	630	1400R6595	675	792
1.600 X 700	730	1600R6595	705	822

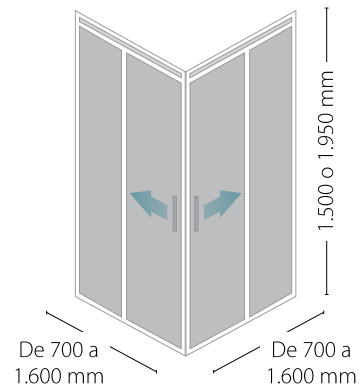

* Indicar siempre altura: 1.950 (ducha) o 1.500 mm (baño)

Cuando el lado sea más grande de 1.200 mm. el ancho máximo de la puerta será de 700 mm.

Acabado de vidrios disponibles

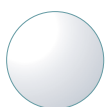

Transparente



Vintage

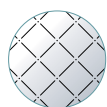

Net



Matrix

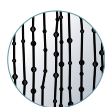

Chains

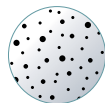

Snow



Rayas



Linnae



V. Mate



Altavela

Medidas en ancho no contempladas en tarifa, consultar disponibilidad técnica, precio y plazo de entrega.

Fabricación especial a medida: 15% de incremento sobre tarifa. Altura máxima 2.100 mm
(Se considera fabricación especial todos los productos cuya altura sea superior a la estandar).

Fabricación con recortes, taladros o fresados consultar pagina 180.

SERIE

ESTELAR

MODELO

ANTARES



Sistema liberación puertas



Soporte pared, topos de retención silenciosos / Rodamientos con regulación excéntrica



Esquinero superior



Detalle vierteaguas



Mampara angular para ducha / baño

Dos puertas correderas y dos fijos

Blanco Plata alto brillo Plata mate

Altura

1.950 mm (Ducha) 1.550 mm (Baño)

Vidrio Templado de Seguridad

Fijo: 8 mm Hoja: 6 mm. (UNE-EN 12150-2)

Perfilería

Aluminio

Colores de Profilería

Blanco, Plata alto brillo y Plata mate

Tirador y accesorios

Cromados

Cierre

Magnético

Guía inferior

Liberación de puertas de fácil limpieza

Rodamientos

Con regulación mediante excéntrica



Ducha / baño*

Antares			P.V.P. €	
Medidas (mm) Desde - hasta	Acceso (mm) Desde - hasta	Código	Vidrio Transparente	Vidrio Decorado
800 X 800	390	0800ES390	756	975
900 X 700	400	0720ES390	756	975
900 X 750	410	0950ES390	761	984
900 X 900	440	0900ES390	783	1.022
1.000 X 700	460	1000ES390	773	1.005
1.000 X 800	470	1080ES390	783	1.022
1.200 X 700	530	1200ES390	801	1.053
1.200 X 750	540	1270ES390	807	1.061
1.200 X 800	580	1280ES390	815	1.076
1.400 X 700	620	1400ES390	837	1.111
1.600 X 700	710	1600ES390	868	1.165

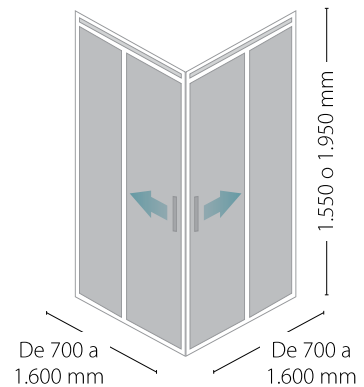

* Indicar siempre altura: 1.950 (ducha) o 1.550 mm (baño)

Cuando el lado sea más grande de 1.200 mm. el ancho máximo de la puerta será de 700 mm.

Acabado de vidrios disponibles

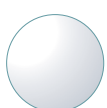

Transparente



Vintage

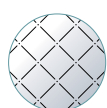

Net



Matrix

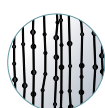

Chains

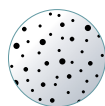

Snow



Rayas



Linnae



V. Mate



Altavela

Medidas no contempladas en tarifa, consultar disponibilidad técnica, precio y plazo de entrega.

Fabricación especial a medida: 15% de incremento sobre tarifa. Altura máxima 2.100 mm

(Se considera fabricación especial todos los productos cuya altura sea superior a la estándar).

Fabricación con recortes, taladros o fresados consultar pagina 180.



ERROR: undefined
OFFENDING COMMAND: ~

STACK:

-savelevel-