

TODOS  
EMPIEZA  
POR LA  
CAMPANA

CATÁLOGO  
2017-18

**NOVY**<sup>®</sup>  
INSPIRED BY QUALITY



## 5 AÑOS DE GARANTÍA

### **5 AÑOS DE GARANTÍA TOTAL PARA CAMPANAS Y PLACAS DE INDUCCIÓN \*\***

Como testimonio de la calidad de sus Productos, Novy ofrece 5 años garantía total en todas sus campanas y placas de inducción. ¡Garantía total sin letra pequeña!

### **2 AÑOS DE GARANTÍA EN LA GAMA DE HORNOS \*\***

Toda la gama de hornos de Novy en este catálogo están sujetos 2 años de garantía. A lo largo de este período, los costes de material, desplazamiento y mano de obra estarán totalmente cubiertos

(\*) Esta garantía cubre campanas, placas de inducción y hornos.

## CAMPANAS

14

Campanas de superficie . . . . .	24
Campanas de techo . . . . .	36
Campanas mueble alto y telescópicas. . . . .	56
Campanas decorativas de pared . . . . .	78
Campanas decorativas de isla . . . . .	90
Motores exteriores e intermedios . . . . .	104
Cajones de recirculación. . . . .	106
Kits de recirculación . . . . .	108
Accesorios de campanas. . . . .	110
Accesorios de instalación . . . . .	112

## PLACAS DE INDUCCIÓN

114

Características . . . . .	118
Dominos . . . . .	120
Gama PRO . . . . .	122
Gama POWER . . . . .	124
Gama COMFORT. . . . .	126
Gama Multi Zone. . . . .	128

## HORNOS

130

Características . . . . .	134
Hornos PURE 45 cm. . . . .	138
Hornos PURE Multifunción . . . . .	140
Información técnica de hornos. . . . .	142

Condiciones de venta . . . . .	144
--------------------------------	-----



Inspired  
by quality



**Para diseñar sus campanas,  
Novy se deja guiar por la innovación, la excelencia y  
por supuesto... la pasión.**

---

Desde su creación en 1907, Novy busca siempre la perfección y proponer un producto bien pensado. Con esta ambición y un saber hacer incomparable, Novy inició la producción de sus primeras campanas en 1965. Ofrecer la mejor calidad: una voluntad escrita en los genes de todos los colaboradores de Novy y por supuesto el hilo conductor de nuestros productos... de la materia prima al diseño final, de la facilidad de uso al máximo silencio de nuestros aparatos.



La cocina es el corazón latente de cada casa. Un lugar de encuentro cocinar juntos, charlar y compartir sabrosas recetas. Gracias a una aspiración silenciosa, podrás disfrutar plenamente de ella.  
**¿Se puede pedir más?**

---



La cocina  
 como inspiración



¿Cuál es el ingrediente secreto de una cocina en la que vivir? Una campana silenciosa. Novy de hecho es la pieza clave. Combinamos diseño y experiencia para fabricar campanas discretas, silenciosas y eficientes que se integran en el ambiente. La cocina se convierte en un espacio de vida donde disfrutar en la mejor compañía.



## El privilegio del silencio

Una cocina acogedora te invita a pasar tiempo en ella. Una campana silenciosa te permite trabajar en la cocina sin que nada te perturbe. Una buena conversación, escuchar música, el sonido de la cocción de un buen filete... Hay tantos sonidos agradables que escuchar cuando trabajas con una campana silenciosa.



Como en casa,  
en ningún sitio

Sentirse como en casa, empieza en la cocina. El primer café de la mañana, el olor de unas tostadas o el de un pastel recién hecho, son toda una invitación para reunirse en familia en la cocina. Novy busca preservar todos estos tentadores aromas y eliminar con eficacia los menos agradables.



Calidad en todos  
los sentidos

Novy escoge la calidad y ésta se nota a primera vista. Novy no solo establece el estándar en cuanto al diseño y la tecnología, sino también a los acabados. Nuestras campanas se fabrican en materiales de alta calidad, seleccionados con gran cuidado. Esto confiere un diseño impecable y un estilo lujoso. La campana Novy es una joya de ingenio. La unión entre el saber hacer y la excelencia en la ejecución.



Sugerente  
discreción

Los electrodomésticos deben integrarse en armonía en tu cocina. Novy es bien consciente del poder de la sutileza y opta por un diseño absolutamente depurado cuidando al máximo los detalles. Un diseño inteligente combinado con la funcionalidad, hace que los aparatos de Novy sean una ayuda indispensable en tu cocina.



Una cocina  
de gourmet

El arte de la cocina es preparar excelentes recetas. Y en este ámbito, cada gourmet tiene su propio estilo. Por lo tanto Novy responde a esta exigencia de flexibilidad al servicio de la creatividad y el ingenio. Por ejemplo, proponemos la función grill y la función de puente. Este último te permite unir dos zonas de cocción contiguas y de esta manera utilizar una cazuela grande o un grill/plancha rectangular.



**NOVY PREMIUM INNOVATION PRODUCT**

Nuestra pasión nos impulsa cada día a la búsqueda de nuevas tecnologías y soluciones creativas que contribuyan a hacer de tu cocina un espacio de vida donde sea bueno pasar tiempo con la máxima comodidad y confort. Esta búsqueda nos lleva hoy a una nueva generación de productos que no solo son la referencia en cuanto a discreción, sencillez y convivencia, sino también son la referencia en innovación tecnológica y naturalmente, el silencio. Dada su naturaleza innovadora y vanguardismo, los hemos llamado Novy Premium Innovation Product. Este catálogo presenta los primeros seis modelos PIP: One, Mood, Cloud, Compact Pure'Line, Black Pure'Line y Black Mini Pure'Line.

Reconocerás estos productos identificados en el catálogo por el logo Premium Innovation Product.

**NOVY PREMIUM INNOVATION PARTNERS**

Para dar a estos productos todo el apoyo que se merecen, Novy trabaja con varios distribuidores cuidadosamente seleccionados. Estos reciben una formación específica de manera que tenga la experiencia y habilidades necesarias para presentar correctamente el producto y le ayuden a tomar la decisión correcta. Novy Premium Innovation Partners le ayudarán a realizar la cocina de sus sueños con un nivel óptimo de confort.

Los productos Premium Innovation solo serán vendidos por los distribuidores Premium Innovation que cumplan con los criterios del programa.



# Descubre las características únicas de las campanas Novy

Un motor resistente, una tecnología de aspiración perimetral exclusiva, materiales de alta calidad, una eficiencia de filtración de olores y vapores excepcional y un silenciador integrado: estas son las características básicas de las campanas Novy. La fórmula perfecta para el mejor resultado.

## 01. MOTOR DURADERO

El motor de las campanas Novy es sólido y potente. A la vez es silencioso y altamente eficiente. La construcción estable del motor neutraliza las vibraciones gracias a su instalación en suspensión y a los "silent blocks" que se encargan que el giro de la turbina sea perfecto sin rozamientos ni vibraciones.

## 02. ASPIRACIÓN EFICAZ DE LOS OLORES Y LOS VAPORES

Novy desarrolla campanas con un motor fuerte y potente. A través de un canal de aspiración en el perímetro de la campana, los vapores de cocción no tienen ninguna posibilidad de escapar. Esto optimiza el rendimiento de la aspiración.

## 03. PLAFÓN PERIMETRAL DE DOBLE PARED INOX

El plafón de acero de doble pared insonorizado también contribuye a un mejor aislamiento del sonido.

## 04. MATERIALES Y ACABADOS DE ALTA CALIDAD

Todas las campanas de Novy tienen un acabado de alta calidad gracias a materiales escogidos con mimo y hecho a mano con la experiencia y precisión que se merecen.

## 05. FILTRACIÓN EFICIENTE DE LAS GRASAS DE LA COCCIÓN

El filtro anti-grasa se compone de varias capas diferentes de malla de aluminio. Colocado justo debajo del motor, capta el máximo de grasas y filtra los vapores con la mayor eficacia posible. Oculto e ignífugo, se limpia fácilmente a mano o en el lavavajillas.

## 06. FUNCIONAMIENTO SILENCIOSO

Novy equipa a sus campanas con un silenciador integrado que contrarresta las vibraciones y minimiza el ruido del motor.



## Potencia y silencio en la cocina

Un especialista de aspiración de la cocina debe proponer un nivel muy bajo de ruido en todas sus campanas. Por eso, hemos desarrollado nuestro propio silenciador integrado, que convierte nuestras campanas Novy en simplemente únicas. La estructura estable del motor neutraliza perfectamente las vibraciones y el ruido del motor. Además, el silenciador integrado elimina sobre todo las frecuencias medias y altas, que son las más molestas para el oído humano. Estos dos elementos combinados con el plafón perimetral insonorizado de doble pared hacen que las campanas Novy sean las más silenciosas y agradables del mercado. Una campana Novy está diseñada para ser lo más silencioso de tu cocina.



Todos los niveles sonoros de las campanas Novy se presentan de acuerdo a la norma europea EN 6704-2-13. Esta norma considera dos valores: la potencia acústica (medido sobre la propia campana) y la presión acústica (medido a una cierta distancia de la campana).



Combinamos una aspiración perimetral con un motor eficiente para proponerte una campana que elimine todas las incomodidades de tu cocina.



## Evacuación eficaz de los olores, vapores y grasas

¿Sabías que Novy inventó y patentó la aspiración perimetral en 1974? Esta tecnología exclusiva permite a la campana neutralizar con eficacia los molestos humos de la cocción. ¿Cómo funciona? El cuerpo de la campana muestra un pequeño canal en su periferia. La alta presión que se crea en esta estrecha abertura, acelera la extracción de humos de cocina. Los vapores de la cocción no tienen ninguna posibilidad de escapar por la parte delantera o lateral. Así pues, el sistema de aspiración perimetral ofrece la máxima eficiencia captando hasta un 95% de los vapores de la cocción. Además, una campana perimetral ofrece una ventaja estética: los filtros anti-grasa están detrás del plafón y por lo tanto no son visibles. La aspiración perimetral es particularmente más eficiente con campanas más grandes (> 60 cm), las campanas de isla y las de integración a techo.

# Recirculación: aire limpio para disfrutar plenamente de tu cocina

Novy presenta su exclusivo filtro monoblock, un nuevo sistema de recirculación de aire para sus campanas. Monoblock es un innovador filtro de alta tecnología, que elimina las moléculas de olor de manera muy eficiente. El filtro monoblock NOVY conforma una capa flexible compuesta por millones de micro esferas adsorbentes de última tecnología.



[www.novy.es/recirculacion/](http://www.novy.es/recirculacion/)

El interior de las esferas consiste en una estructura especial de canales microscópicos en el rango nanométrico, llamado sistema de poros. ①

Sólo 1m<sup>2</sup> de filtro monoblock, contiene un área de superficie equivalente a 7,35 millones de metros cuadrados (=7,35 Km<sup>2</sup>). ②

Las moléculas de olor pasan a través de los poros diminutos de las esferas al interior y se almacenan allí. ③

Debido a estas características excepcionales, la tecnología del filtro monoblock se aplica, por ejemplo, en la construcción de aviones. Entre las propiedades del filtro monoblock Novy tiene la ventaja de que el filtro puede ser regenerado hasta 12 veces en el horno a unos 120° C durante 1h.

Gracias al material en el que está construido, el filtro monoblock reduce considerablemente el ruido respecto otras campanas equipadas con filtro de recirculación tradicional.

**El filtro monoblock Novy, está disponible en la mayoría de los sistemas de extracción Novy (pág 106 a 109).**



## Funciones inteligentes que te hacen la vida más fácil

Regalar tu paladar y el de tus invitados es todo el propósito de tu cocina. Una tarea a la que te puedes centrar completamente gracias a una serie de funciones inteligentes. InTouch permite por ejemplo controlar la campana desde los mandos de tu placa de inducción. Vas a encontrar todos los controles en la placa. Además de ser fácil de reconocer y utilizar, estos botones son intuitivos. Una importante ventaja práctica y ergonómica. Auto-Stop es un función económica y ecológica que apaga automáticamente la campana después de tres horas de trabajo. La velocidad intensiva de la campana pasa también automáticamente a 3ª velocidad después de unos minutos de trabajo. Estas características evitan cualquier extracción de aire innecesario y ahorran energía.





Al optar por una campana de clase energética A, vas a obtener una serie de parámetros importantes. Novy los va a llevar, sin embargo, un poco más lejos al añadir varios criterios que van a maximizar su producto de clase energética A o A+. Una campana de aspiración perimetral ofrece un rendimiento superior, garantiza una evacuación eficiente con un consumo de energía inferior. Una serie de funciones inteligentes también ayudan a evitar un consumo innecesario de energía. También damos mucha importancia a una instalación bien pensada y adecuada a las necesidades de la campana.

**La etiqueta EcoSmart te garantiza un producto más silencioso, eficiente, sostenible y energéticamente eficiente.**

**Mínimo consumo para una duración de vida máxima**



## Paso a paso hacia la cocina de tus sueños

La solución más apropiada depende de la configuración de tu hogar y de tus deseos. El siguiente plan te ayudará a encontrar el sistema de aspiración perfecto para tu cocina ideal.

### 1. DÓNDE INSTALAR TU CAMPANA



## 2. ¿QUÉ MEDIDA HA DE TENER TU CAMPANA?

Cuando cocinamos hay que tener en cuenta que el vapor de cocción se eleva verticalmente hacia arriba, pero a medida que pierde velocidad el humo se va abriendo con una inclinación aproximada de unos 10-15 ° hasta la campana, que deberá tener un área mayor a la cocción que garantice la absorción efectiva de los vapores. Para que funcione correctamente, la campana debe cubrir al menos el ancho de la placa de cocción. Debes respetar la altura máxima que se indica en las instrucciones de instalación de la campana. El siguiente icono  muestra la altura máxima a la que puedes instalar cada campana que se indica en las páginas de cada modelo.

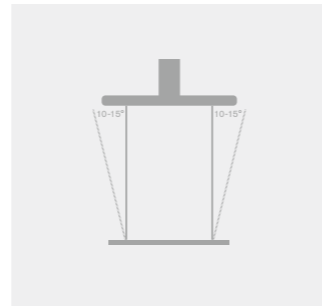

## 3. EVACUACIÓN AL EXTERIOR O RECIRCULACIÓN

La elección entre la evacuación del aire al exterior o la recirculación depende de las condiciones de tu hogar, sus posibilidades y tus deseos. Sin embargo, tendrá una influencia muy importante la instalación de la campana y especialmente el modelo escogido.

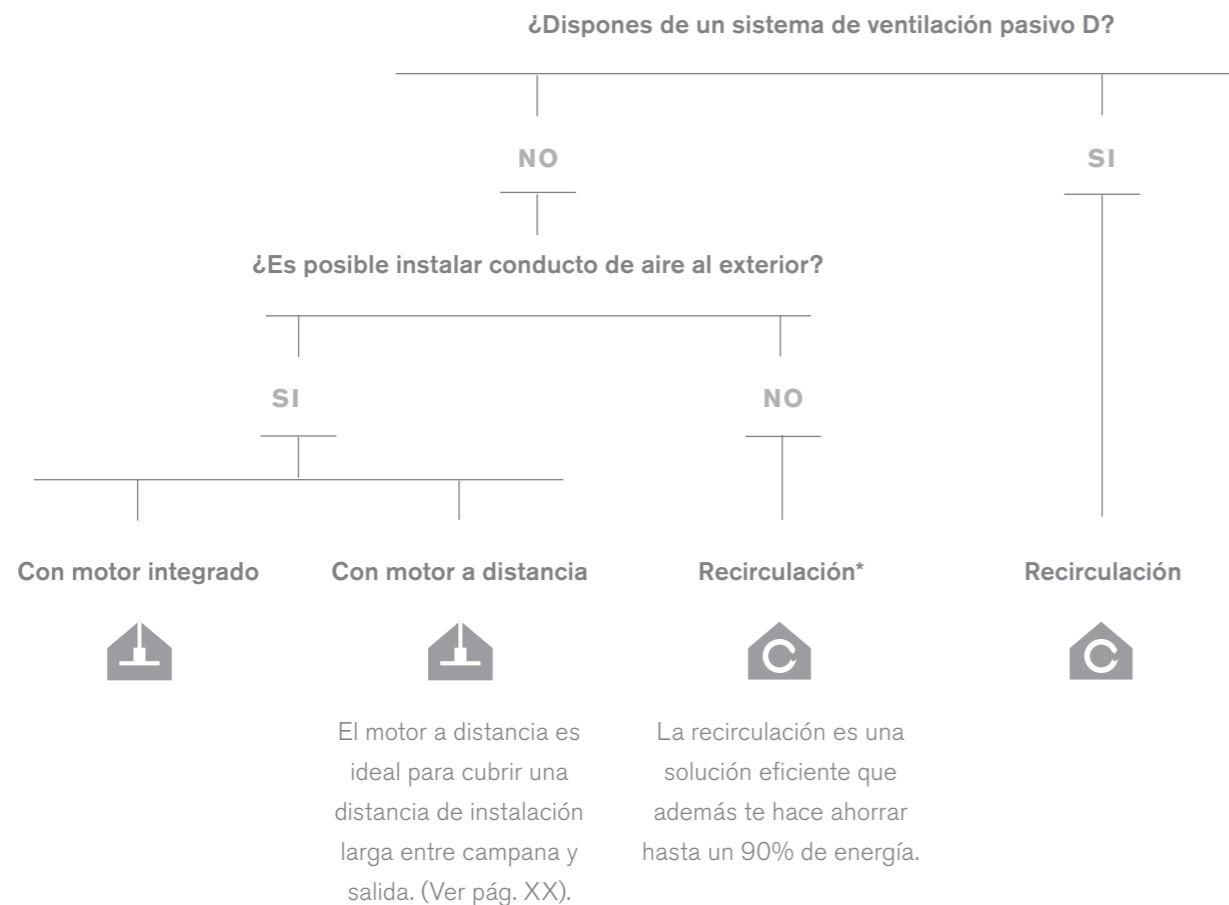

## CAMPANAS DE SUPERFICIE

Novy como especialista en integración presenta un nuevo y revolucionario concepto en integración a superficie. Estas campanas capturan los vapores de la cocción justo donde se producen, directamente de la sartén, olla o cazuela, de esta manera los vapores no se elevan. Tecnología para cocinas abiertas al salón donde no queremos barreras visuales.



## ONE

## UNA CAMPANA Y UNA INDUCCIÓN EN UN MISMO CONCEPTO

One integra una campana y una placa de inducción en un mismo aparato. Con One, Novy redefine los estándares en materia de soluciones inteligentes para la ventilación de la cocina. Una verdadera joya estética se convertirá en el eje del diseño de tu cocina.

Novy asocia en ONE aspiración y cocción para ofrecer una solución particularmente atractiva. Potencia silenciosa, diseño elegante y discreto: todo está diseñado para enamorarte. Crea una atmósfera adecuada en tu cocina y saborea momentos en la agradable compañía del refinamiento que te mereces.



red dot award 2016  
winner







NOVY  
PREMIUM  
INNOVATION  
PRODUCT

5  
AÑOS  
GARANTIA  
NOVY

## ONE. VENTILACIÓN DE COCINA

### LA DISCRECIÓN, EL SILENCIO Y LA EFICIENCIA.

Un motor especialmente seleccionado, un sistema de insonorización integrado y la estructura inteligente de One, permiten a Novy garantizarte el mejor resultado en todo momento. Podrás disfrutar plenamente de la música que más te guste al cocinar, mientras que One elimina de forma rápida y eficaz los vapores de la cocción.

### EL ESPACIO CON EL QUE SIEMPRE HABÍAS SOÑADO.

Esta tecnología no sólo proporciona un rendimiento espectacular, además sorprende especialmente por su concepto e ingenioso diseño. Una de las principales ventajas es la torre de aspiración. Al ser escamoteable se hace invisible cuando no trabajas con ella; la torre está situada estratégicamente entre las cuatro zonas de cocción de inducción y se despliega cuando la necesitas para ofrecerte una potente y eficiente aspiración.

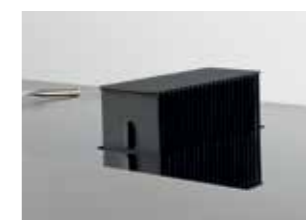

## ONE. PLACA DE INDUCCIÓN

### DISEÑO, POTENCIA Y FUNCIONALIDAD

One está equipado con tecnología de inducción de última generación, perfectamente dominada por Novy. Las 4 zonas de cocción octogonales con una potencia máx. de 3.700 W garantiza una flexibilidad de cocción excepcional. Gracias a la posición central de la torre de aspiración de la One así como la función puente automática, dispones de 2 grandes zonas de cocción de alto rendimiento adicionales. Una distribución ideal para su grill/plancha rectangular.



[www.youtube.com/watch?v=Si9AJyhQL\\_Q](https://www.youtube.com/watch?v=Si9AJyhQL_Q)

## ONE. INSTALACIÓN

### LA INTEGRACIÓN EN EL PLANO DE TRABAJO

Con una profundidad de encastre de 17,9 cm, nuestra One libera claramente el espacio en el interior del mueble, permitiendo la instalación de cajones extraíbles debajo de la placa. Si se opta por una instalación de evacuación al exterior, puedes decidir por dónde conducir los conductos: directamente en la parte posterior a la altura de tu Novy One, o a nivel del suelo por debajo de los armarios de la cocina.

Al optar por la recirculación, el aire caliente se recupera y de esta manera ahorramos energía, en este caso, se recomienda combinar One con el cajón insonorizado encastrable a zócalo equipado con nuestro exclusivo filtro de recirculación Monoblock. El filtro Monoblock absorbe y neutraliza el olor y el aire se devuelve a la cocina limpio y libre de olores.



### DOBLE INSTALACIÓN SOBRE ENCIMERA O ENRASADA

One ofrece una doble posibilidad de instalación, ya que puede ser instalada sobre la encimera como un encastre estándar o totalmente enrasada.

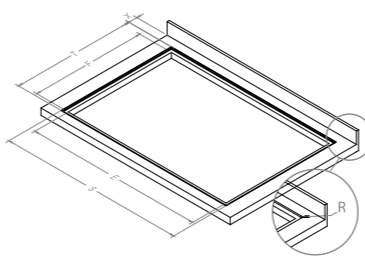
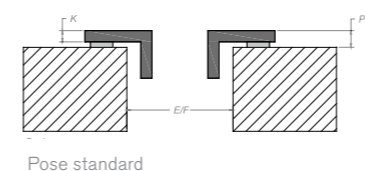
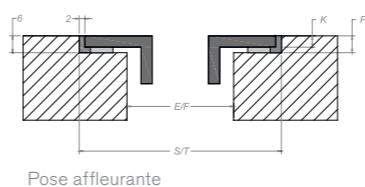
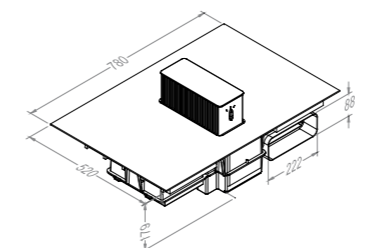
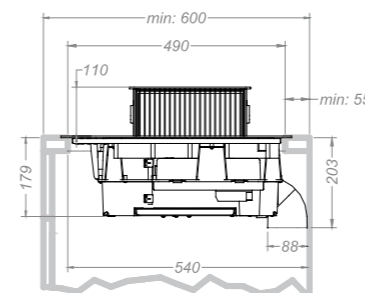

	E	F	K	S	R	S	T	X
Instalación estándar	750	490	4	6	-	-	-	55
Instalación enrasada	750	490	4	6	8	784	524	55

## ONE. DATOS TÉCNICOS

	1811 - One
<b>Precio € iva no incluido</b>	3.795,00 EUR**
<b>Dimensiones (mm)</b>	
Dimensiones (LxAxH) (mm)	780 x 520 x 179
Hueco de encastre instalación estándar o enrasada (LxA) (mm)	750 x 490
Dimensiones del hueco para instalación enrasada (LxAxH) (mm)	784 x 524 x 6
<b>PLACA DE INDUCCIÓN</b>	
<b>Zonas de inducción</b>	
Numero de zonas (inductores octogonales 220x180mm)	4
Potencia por zona (min.-max. / super power) (W)	111 - 2100/3700
<b>Funciones</b>	
Sistema de mandos	Mandos slider con LED blancos
Niveles de potencia	9 + Power + Super Power
Temporizador en cada zona	•
Temporizador independiente	•
Stop&Go	•
Función mantener caliente	(42, 70 y 94 °C)
Función puente automática	(2x)
Indicador de calor residual	•
Acelerador del calor	•
Seguridad para niños	•
Autodetección de recipientes de cocción	•
Protección térmica	•
Parada automática de seguridad	•
Función grill (a utilizar con la plancha/grill)	•
<b>VENTILACIÓN DE COCINA</b>	
<b>Funciones</b>	
Mandos	Touch control
Número de velocidades	12 vel.
Parada diferida (minutos)	10-30
Indicador de saturación de filtros anti-grasa	•
Indicador de saturación filtro de recirculación	•
Aspiración a ambos lados con regulación por leva	•
Captación óptima a dos niveles de aspiración	•
Tres depósitos de recogida de agua	•
<b>Caudal/presión y nivel sonoro</b>	
<b>Índice máximo real (m3/h) (EN 61591):</b>	
- Mínimo	210
- Máximo	640
<b>Presión (Pa) en la velocidad más alta (EN 61591)</b>	600
<b>Nivel de ruido (dB (A) re 1 pW)/ (DB(A) re 20µPa) (EN 60704-2-13)*:</b>	
- Mínimo	40/27
- Máximo	70/57
<b>Datos técnicos</b>	
Potencia max. total	7.560 W
Consumo max. total	230 V o 400 V + N
Consumo en stand-by Ps (W)	<0,5
Posición salida del aire (LxP) (mm)	89 x 222
Posición salida del aire	detrás / abajo
<b>Accesorios</b>	
Kit de recirculación	
- Cajón encastrable e insonorizado de recirculación con Monoblock (inox) (98x818x290mm)	7910400 395,00 EUR**
- Cajón encastrable e insonorizado de recirculación con Monoblock (inox) (140x820x292mm)	7900400 395,00 EUR**
Filtro anti-grasa (kit de sustitución) (x2)	1811.026 45,00 EUR** (x2)
Kit de instalación para recirculación (profundidad mínima del armario 60cm)	1811802 470,00 EUR**
Perfiles laterales	1700092 45,00 EUR**



[www.youtube.com/watch?v=jTNyFKzqBaE](https://www.youtube.com/watch?v=jTNyFKzqBaE)

## UP\_SIDE

### La aspiración Up & Down

- aspiración directa desde la superficie de la placa
- torre regulable a dos alturas, para una eficacia máxima
- funcionamiento torre manual
- perfecta combinación con el sistema Domino inducción de Novy

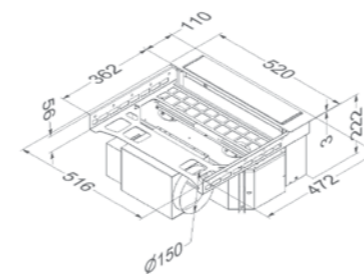

Encastre: 98 x 490 mm.

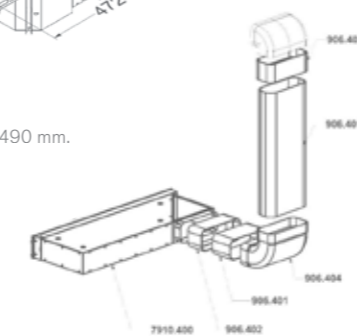

opcional:



Para obtener más información sobre los iconos, ver el interior de la portada.

Kit de instalación para recirculación Monoblock (profundidad mínima del armario 60cm)  
Ref. 1811802 pvp 470€ iva no incluido

#### Datos en velocidad ECO

Ref.	Acabado	Largo (cm)	Motor	Potencia motor m <sup>3</sup> /h	Caudal/presión (m <sup>3</sup> /h)/(Pa)	Rumorosidad dB(A)	Máximo consumo total W	Precio € sin IVA
7901	inox	11	integrado	940	439/336	56/45	200	1.760,00

EEl > 7901: C

Accesorios p. 110-111

Caudal medido según norma EN 61591. Nivel de rumorosidad medido según norma EN 6704-2-13



# UP\_SIDE

## Ejemplo con salida canalizada al exterior

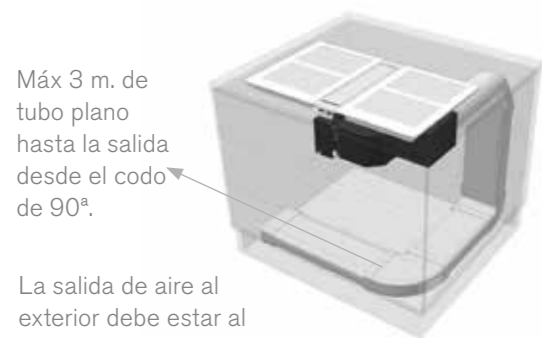

Máx 3 m. de tubo plano hasta la salida desde el codo de 90°.

La salida de aire al exterior debe estar al menos 30 cm sobre el nivel del suelo.

## Ejemplo con salida a cajón de recirculación



Se recomienda instalar el cajón donde la salida del aire no sea molesta.



Las conexiones rectangulares de Novy equivalen a un tubo redondo de Ø150 mm.

## Preparación del mueble para la instalación

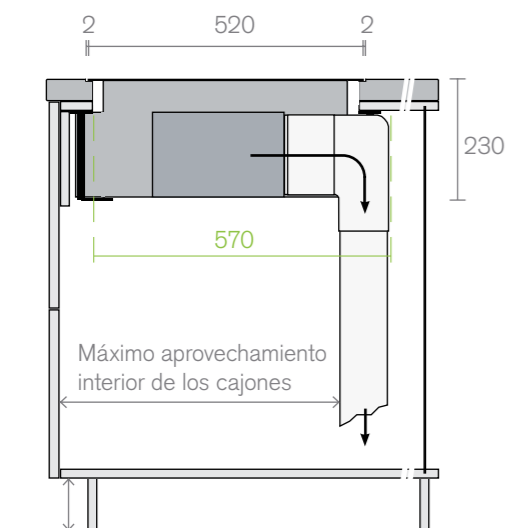

## Ejemplo de instalación enrasada a la encimera con dos Dominós de 38

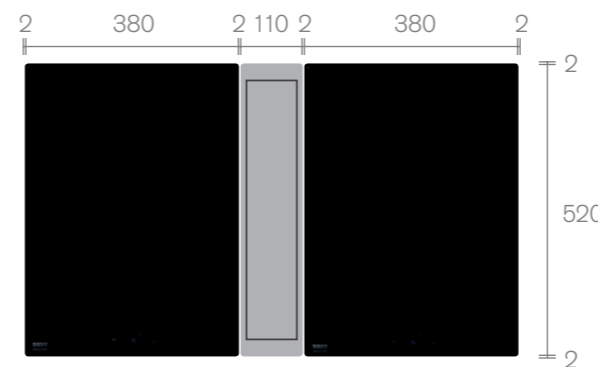

Instalación entre dos dominós de 38 sobre mueble de 90 cm.

Recomendación: Utilice las Placas Domino NOVY de la página 93. Estas Placas tienen las siguientes medidas de altura:

3753 Tepan Yaky 2Z	Altura encimera total: 54 mm
3754 Tepan Yaky 4Z	Altura encimera total: 54 mm
3762 Inducción SFZ	Altura encimera total: 46 mm
3780 Inducción FZ	Altura encimera total: 56 mm (cuidado no coincidir con el lado del motor)
3772 Wok	Altura encimera total: 121 mm (cuidado no coincidir con el lado del motor)

No instalar con placas de gas. Puede consultar la información técnica de Dominós en la pág 93.

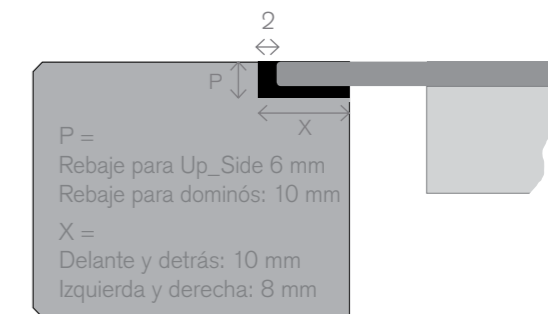
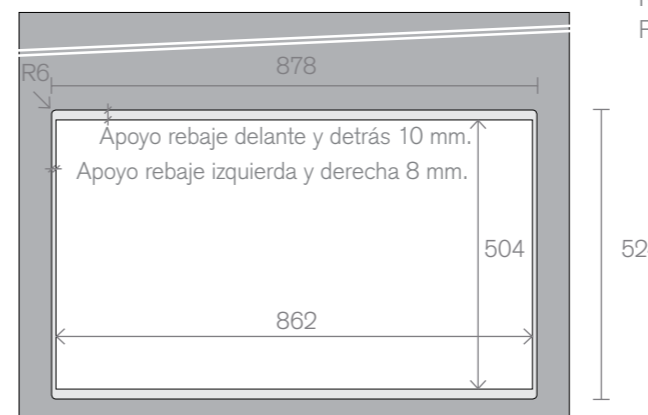

P =  
Rebaje para Up\_Side 6 mm  
Rebaje para dominós: 10 mm  
X =  
Delante y detrás: 10 mm  
Izquierda y derecha: 8 mm

## Ejemplo de instalación sobre la encimera con dos Dominós de 38

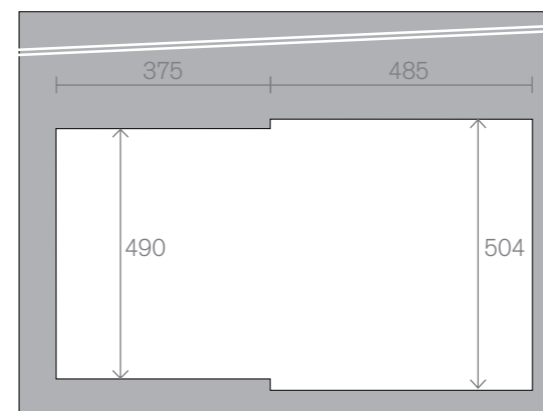

Recomendación: Utilice las Placas Domino NOVY indicadas arriba.

Aviso importante para instalación sobre la encimera: Básicamente, la campana extractora está equipada con un motor en su lado derecho con un soporte para alojar el Domino que lo cubre. Por lo tanto, tenga presente si invierte la posición de la campana que el encastre también se debe invertir respecto a la presentación este plano.

Dos placas Domino 870 mm (= 110 + 380 + 380 mm y sin ningún espacio entre ellos).

## CAMPANAS DE TECHO

Una campana de techo debe ser discreta, silenciosa y eficiente. Novy apuesta por el poder de la sutileza y opta definitivamente por un diseño minimalista.



**NOVY**  
PREMIUM  
INNOVATION  
PRODUCT

## CLOUD

### LA CAMPANA DE TECHO PLUG & PLAY

Con Cloud en tu cocina, crearás un espacio abierto sin barreras visuales. Sus líneas delicadas y diseño minimalista no sólo garantizan una estética pura, sino también una eficiencia de aspiración óptima.





**NOVY**  
PREMIUM  
INNOVATION  
PRODUCT

**5**  
AÑOS  
GARANTÍA  
NOVY

## CLOUD. TECNOLOGÍA

### DISEÑO AL SERVICIO DE RENDIMIENTO

Gracias a la flexibilidad de sus líneas, el ingenioso interior la Cloud permite un flujo de aire óptimo en el techo y la máxima captura de los vapores de la cocción. Además, los dos motores están alojados discretamente dentro de un « silent body » para hacer de la cocina un lugar donde vivir.

### LA AERODINÁMICA AL SERVICIO DE LA RECIRCULACIÓN

El diseño aerodinámico de los filtros de grasa y el filtro de recirculación Monoblock garantizan la captación óptima de las grasas y olores. Una vez procesados, los vapores de cocción se devuelven a la cocina.

### ILUMINACIÓN INTELIGENTE

Una discreta banda de LED adaptada al contorno del de la Cloud, asegura una distribución óptima de la luz sobre la superficie de cocción. La intensidad y la temperatura de la luz se puede adaptar a tu gusto con la finalidad de obtener la atmosfera perfecta antes, durante y después de la preparación de la comida.



### ECOSMART

Cloud lo tiene todo para ofrecerle una solución de ventilación energéticamente económica y duradera. Por esta razón esta campana de techo pertenece a la gama EcoSmart de Novy.



## CLOUD. INSTALACIÓN

### FÁCIL INSTALACIÓN

Esta campana de techo viene de serie con función recirculación y es fácil de instalar: basta con atornillar la estructura de anclaje al techo sin la necesidad de hacer ningún encastre. Nunca una campana habría sido tan fácil de instalar. Sin embargo, es importante asegurarse que el techo está reforzado para soportar el peso del aparato.



### CONFIGURACIÓN ÓPTIMA DE LA LIBERTAD

La campana de techo Cloud, siempre que tenga una fuente de alimentación eléctrica, se puede instalar en cualquier techo. La instalación de una campana a techo acentúa la sensación de espacio en la cocina. La única regla a respetar es la distancia mínima a la pared. Si instala la campana a 0,5 m de la pared (A), se recomienda montar el deflector proporcionado detrás de la rejilla de escape con el fin de optimizar el flujo de aire a la cara frontal. La distancia de la pared (B) debe ser al menos 1m. (Ver dibujo técnico p. 43).



Con Cloud en tu cocina, crearás un espacio abierto sin barreras visuales. Sus líneas delicadas y su diseño sobrio no sólo garantizan una estética minimal, sino también la máxima eficiencia de aspiración y una iluminación óptima para cocinar.

NOVY  
PREMIUM  
INNOVATION  
PRODUCT

5  
AÑOS  
GARANTIA  
NOVY

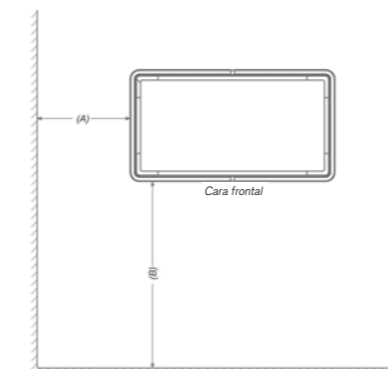
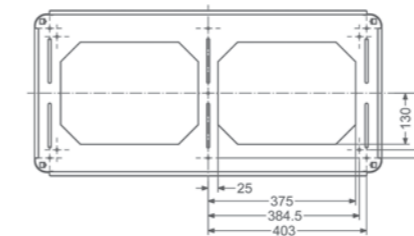
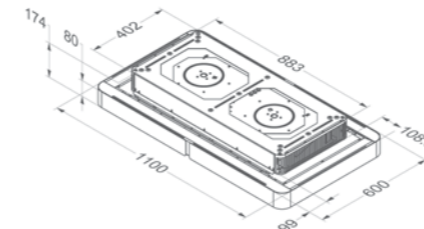

Si la distancia A < 0,5 m  
la distancia B debe ser  $\geq$  1 m  
y se debe utilizar el deflector.

1m70  
MAX

## CLOUD. DATOS TÉCNICOS

	230 - Cloud
<b>Información general</b>	
<b>Precio € iva no incluido</b>	2.990,00 EUR**
Motor integrado	•
Iluminación a la placa de cocción (intensidad y color de blanco regulables, on/off progresivo)	• LED (2.400 - 4.000K)
Iluminación de ambiente (intensidad y color de blanco regulables, on/off progresivo)	• LED (2.400 - 4.000K)
Silenciador	•
Recirculación	• (Monoblock)
<b>Dimensiones (mm)</b>	
Dimensiones (LxAxH) (mm)	1100 x 600 x 174
Altura aconsejada entre campana y una placa vitrocerámica (Hmin-Hmax) (mm)	600 - 1600
Altura aconsejada entre campana y una placa de gas o inducción (Hmin-Hmax) (mm)	650 - 1600
<b>Funciones</b>	
Tipo de mandos	Mando a distancia
Nº de velocidades	4
Parada diferida (minutos)	30
Compatible con placas Novy InTouch	•
Auto-Stop	•
Indicador de saturación de filtros anti-grasa	•
Indicador de saturación filtro de recirculación	•
<b>Caudal/presión y nivel sonoro</b>	
<b>Índice máximo real (m<sup>3</sup>/h) (EN 61591):</b>	
- Velocidad 1	257
- Velocidad 2	401
- Velocidad 3	487
- Velocidad 4	608
<b>Presión (Pa) en la velocidad más alta (EN 61591)*</b>	323
<b>Nivel de ruido (dB (A) re 1 pW)/ (DB (A) re 20µPa) (EN 60704-2-13)*:</b>	
- Velocidad 1	47/36
- Velocidad 2	55/44
- Velocidad 3	59/48
- Velocidad 4	64/53
<b>Datos técnicos</b>	
Número de filtro metálico anti-grasa	2
Consumo total max. (W)	191 W
Consumo en modo off P0 (W)	-
Consumo en stand-by Ps (W)	0,6
Posición salida del aire	detrás/ abajo
Peso de la campana (kg)	35,5
<b>Accesorios</b>	
Filtro anti-grasa (kit de sustitución) (x4)	230020 110,00 EUR (2x)**
Recambio filtro recirculación Monoblock	230060 279,00 EUR**





[www.youtube.com/watch?v=brV0p1Uc95I](https://www.youtube.com/watch?v=brV0p1Uc95I)

## PURE'LINE

### El modelo original

- una eficacia máxima, dentro de un silencio casi total
- instalación flexible del motor para una mayor libertad de instalación
- iluminación LED integrada, intensidad regulable
- LED dual, blanco cálido iluminación (2.700K) LED, convertible a blanco neutro (4.000K)
- avisador de limpieza de filtros
- función parada diferida después de 10min
- filtro Monoblock directo PL 6830060 pvp 125€

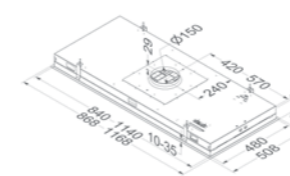
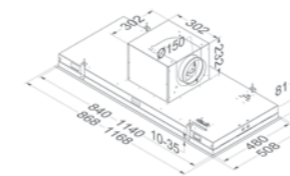

6830-6831 - Encastre: 845 x 485  
6840-6841 - Encastre: 1145 x 485

6835-3836 - Encastre: 845 x 485  
6845-6846 - Encastre: 1145 x 485



Para obtener más información sobre los iconos, ver el interior de la portada.

opcional:

Ref.	Acabado	Largo (cm)	Motor	Potencia motor m³/h	Datos en 3ª velocidad		Máximo consumo total W	Precio € sin IVA
					Caudal/Presión (m³h)/(Pa)	Rumorosidad dB(A)		
6830	inox	90	interno/disociable	815	591/382	55/42	119	1.425,00
6831	blanco	90	interno/disociable	815	591/382	55/42	119	1.425,00
6835	inox	90	motor a distancia <sup>(1)</sup>		Vienen dadas por el motor			1.375,00
6836	blanco	90	motor a distancia <sup>(1)</sup>		Vienen dadas por el motor			1.375,00
6840	inox	120	interno/disociable	815	602/372	55/42	118	1.590,00
6841	blanco	120	interno/disociable	815	602/372	55/42	118	1.590,00
6845	inox	120	motor a distancia <sup>(1)</sup>		Vienen dadas por el motor			1.555,00
6846	blanco	120	motor a distancia <sup>(1)</sup>		Vienen dadas por el motor			1.555,00

EEL > 6830: A / 6831: A / 6840: A+ / 6841: A+

Motores remotos	Motor (tipo)	Potencia m³/h	Caudal/presión (m³h)/(Pa)	Rumorosidad dB(A)	Máximo consumo total (W)	Precio € sin IVA
245999	intermedio	1080/450	634/410	53/40	250	395,00
445999	fachada	1110/660	660/520	52/40	184	706,00
645999	tejado	790/540	750/510	61	129	1.243,00
745999	tejado	1150/670	1080/650	63	191	1.364,00

Las campanas de techo no son compatibles con Domino Grill/Barbacoa.

<sup>(1)</sup> Estos modelos deben asociarse a un motor a distancia de pared, intermedio o de tejado.

Accesorios p. 110-111

Caudal medido según norma EN 61591. Nivel de rumorosidad medido según norma EN 6704-2-13

CAMPANAS DE  
TECHO



[www.youtube.com/watch?v=jMNKYen8Umg](https://www.youtube.com/watch?v=jMNKYen8Umg)

## COMPACT PURE'LINE

Cuando la altura en el falso techo manda

- altura reducida total 19,5cm
- pensada para ser instalada en falsos techos con poca altura
- una eficacia máxima, dentro de un silencio casi total
- motor rotatorio 4 salidas, para una mayor libertad de instalación
- iluminación LED integrada, intensidad regulable
- LED dual, blanco cálido iluminación (2.700K) LED, convertible a blanco neutro (4.000K)
- avisador de limpieza de filtros
- función parada diferida después de 10min
- filtro Monoblock directo PL 6830060 pvp 125€



**NOVY**  
PREMIUM  
INNOVATION  
PRODUCT

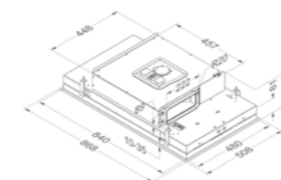

6810-6811 - Encastre: 845 x 485

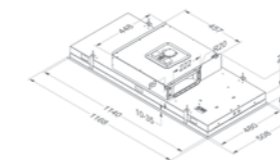

6820-6821 - Encastre: 1145 x 485



Para obtener más información sobre los iconos, ver el interior de la portada.

opcional:

Ref.	Acabado	Largo (cm)	Motor	Potencia motor m³/h	Datos en 3ª velocidad		Máximo consumo total W	Precio € sin IVA
					Caudal/Presión (m³h)/(Pa)	Rumorosidad dB(A)		
6810	inox	90	interno/rotatorio	707	588/383	60/47	119	1.525,00
6811	blanco	90	interno/rotatorio	707	588/383	60/47	119	1.525,00
6820	inox	120	interno/rotatorio	707	600/373	60/47	119	1.690,00
6821	blanco	120	interno/rotatorio	707	600/373	60/47	119	1.690,00

EEI > 6810: B / 6811: B / 6820: B / 6821: B

Las campanas de techo no son compatibles con Domino Grill/Barbacoa.

Accesorios p. 110-111

Caudal medido según norma EN 61591. Nivel de rumorosidad medido según norma EN 6704-2-13

CAMPANAS DE  
TECHO

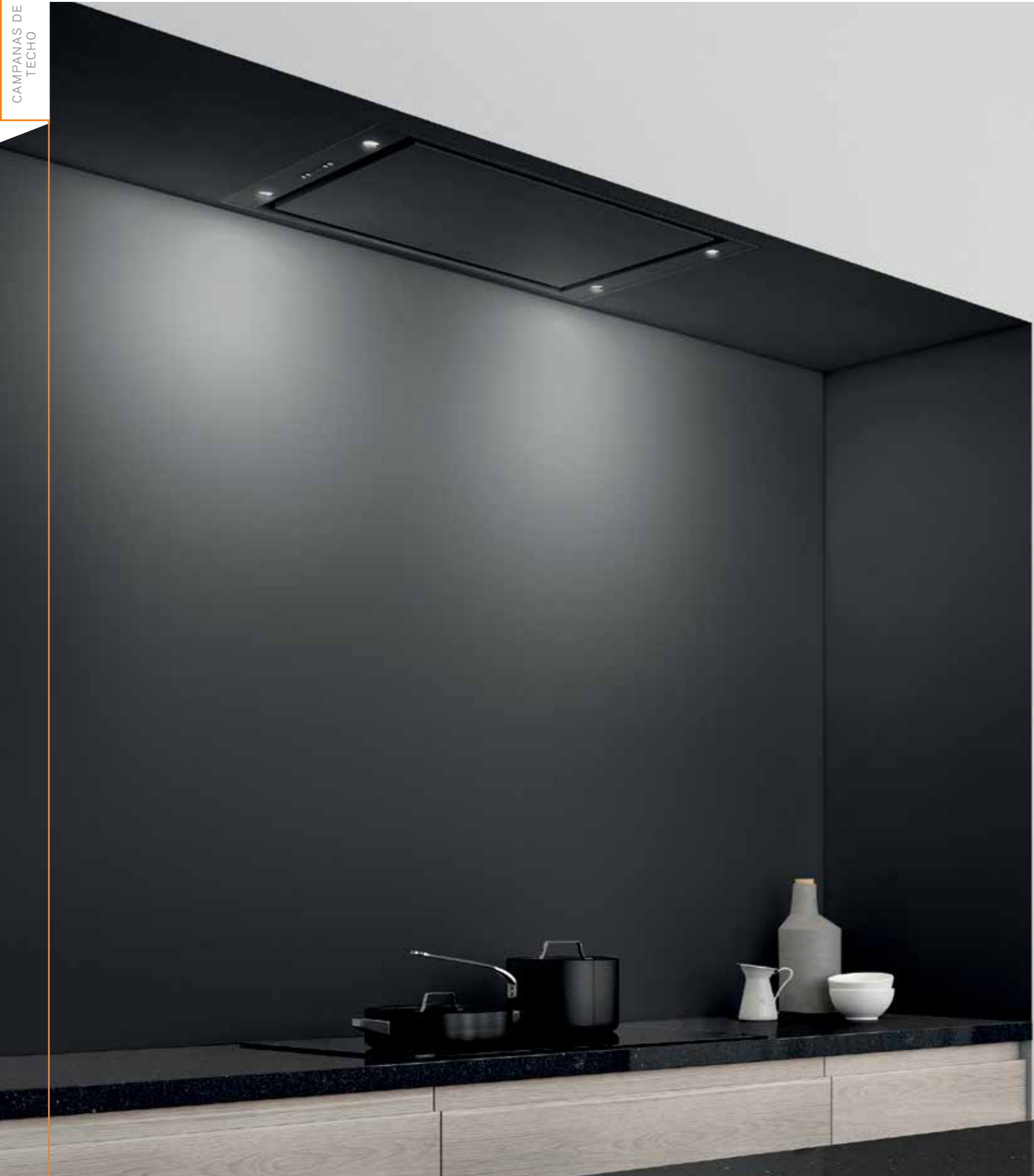

## BLACK PURE'LINE

El original en negro mate

- campana de techo acabado en acero negro ral 9005 extra mate
- una eficacia máxima, dentro de un silencio casi total
- instalación flexible del motor para una mayor libertad de instalación
- iluminación LED integrada, intensidad regulable
- LED dual, blanco cálido iluminación (2.700K) LED, convertible a blanco neutro (4.000K)
- avisador de limpieza de filtros
- función parada diferida después de 10min
- filtro Monoblock directo PL 6830060 pvp 125€

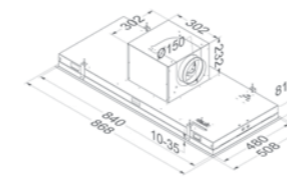

6832 - Encastre: 845 x 485



Para obtener más información sobre los iconos, ver el interior de la portada.

opcional:

Ref.	Acabado	Largo (cm)	Motor	Potencia motor m³/h	Datos en 3ª velocidad		Máximo consumo total W	Precio € sin IVA
					Caudal/Presión (m³h)/(Pa)	Rumorosidad dB(A)		
6832	negro	90	interno/disociable	815	591/382	55/42	119	1.675,00

EEl > 6832: A

Las campanas de techo no son compatibles con Domino Grill/Barbacoa.

Accesorios p. 110-111

Caudal medido según norma EN 61591. Nivel de rumorosidad medido según norma EN 6704-2-13



## PURE'LINE SIN LED

### Silenciosa e invisible

- una eficacia máxima, dentro de un silencio casi total
- instalación flexible del motor para una mayor libertad de instalación
- posibilidad de conectar iluminación externa hasta un max. de 300W controlándola desde el mando de la campana
- avisador de limpieza de filtros
- función parada diferida después de 10 min
- filtro Monoblock directo PL 6830060 pvp 125€

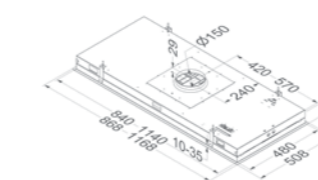
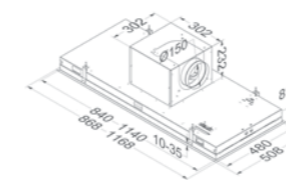

6833-6834 - Encastre: 845 x 485  
6843-6844 - Encastre: 1145 x 485

6838-6839 - Encastre: 845 x 485  
6848-6849 - Encastre: 1145 x 485



Para obtener más información sobre los iconos, ver el interior de la portada.

opcional:

Ref.	Acabado	Largo (cm)	Motor	Potencia motor m³/h	Datos en 3ª velocidad			Precio (EUR)*
					Caudal/presión (m³/h)**	Rumorosidad dB(A)	Máximo consumo total W	
6833	inox	90	interno/disociable	815	612/380	55/42	106	1.425,00
6834	wit	90	interno/disociable	815	612/380	55/42	106	1.425,00
6838	inox	90	motor a distancia <sup>(1)</sup>		Vienen dadas por el motor			1.375,00
6839	wit	90	motor a distancia <sup>(1)</sup>		Vienen dadas por el motor			1.375,00
6843	inox	120	interno/disociable	815	592/393	55/42	105	1.590,00
6844	wit	120	interno/disociable	815	592/393	55/42	105	1.590,00
6848	inox	120	motor a distancia <sup>(1)</sup>		Vienen dadas por el motor			1.555,00
6849	wit	120	motor a distancia <sup>(1)</sup>		Vienen dadas por el motor			1.555,00

EEI > 6833: A+ / 6834: A+ / 6843: A+ / 6844: A+						
Motores remotos	Motor (tipo)	Potencia m³/h	Caudal/presión (m³/h)/(Pa)	Rumorosidad dB(A)	Máximo consumo total (W)	Precio € sin IVA
245999	intermedio	1080/450	634/410	53/40	250	395,00
445999	fachada	1110/660	660/520	52/40	184	706,00
645999	tejado	790/540	750/510	61	129	1.243,00
745999	tejado	1150/670	1080/650	63	191	1.364,00

Las campanas de techo no son compatibles con Domino Grill/Barbacoa.  
<sup>(1)</sup> Estos modelos deben asociarse a un motor a distancia de pared, intermedio o de tejado.  
 Accesorios p. 110-111  
 Caudal medido según norma EN 61591. Nivel de rumorosidad medido según norma EN 6704-2-13

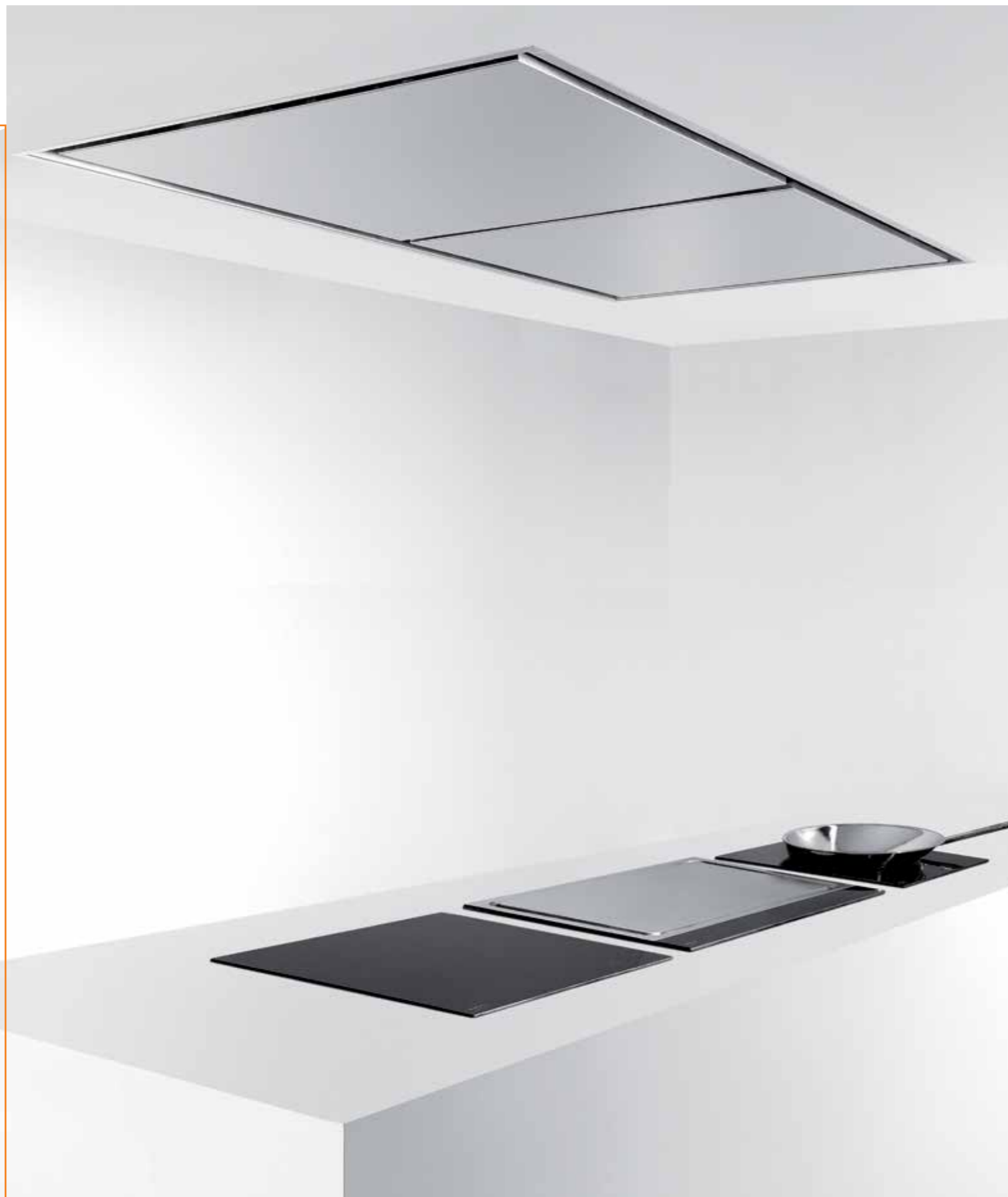

## MAXI PURE'LINE

Líneas puras,  
máxima eficiencia

- aspiración ultra-potente
- ideal para una zona de cocción grande
- diseño minimalista
- avisador de limpieza de filtros
- función parada diferida después de 10 min
- posibilidad de conectar iluminación externa hasta un max. de 300W controlándola desde el mando de la campana

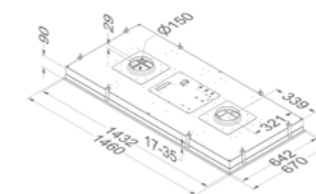

855-856 - Encastre: 1438 x 648



Para obtener más información sobre los iconos, ver el interior de la portada.

opcional:

Datos en 3ª velocidad

Ref.	Acabado	Largo (cm)	Motor	Potencia motor m³/h	Caudal/presión (m³/h)**	Rumorosidad dB(A)	Máximo consumo total W	Precio (EUR)*
855	inox	150	motor intermedio <sup>(1)</sup>	2x1080	1500/820	53/40		2.650,00*
856	blanco	150	motor intermedio <sup>(1)</sup>	2x1080	1500/820	53/40		2.650,00*
855/1	inox	150	motor a distancia <sup>(1)</sup>	Vienen dadas por el motor				1.890,00*
856/1	blanco	150	motor a distancia <sup>(1)</sup>	Vienen dadas por el motor				1.890,00*

Motores remotos	Motor (tipo)	Potencia m³/h	Caudal/presión (m³/h)/(Pa)	Rumorosidad dB(A)	Máximo consumo total (W)	Precio € sin IVA
245999	intermedio	1080/450	634/410	53/40	250	395,00
445999	fachada	1110/660	660/520	52/40	184	706,00
645999	tejado	790/540	750/510	61	129	1.243,00
745999	tejado	1150/670	1080/650	63	191	1.364,00

\*Este precio incluye dos motores 245999.

Las campanas de techo no son compatibles con Domino Grill/Barbacoa.

<sup>(1)</sup> Los modelos 855 y 856 pueden también asociarse a un motor a distancia de pared, intermedio o de tejado.

Accesorios p. 110-111

Caudal medido según norma EN 61591. Nivel de rumorosidad medido según norma EN 6704-2-13.

## INSTALACIÓN PURE LINE

### 1. INSTALACIÓN ADECUADA DE LA PLACA Y LA CAMPANA

Cuando instalamos una campana de techo Pure'Line, se recomiendan las siguientes combinaciones:

Placa de cocción	Pure'Line	Altura suelo a techo
Hasta 80 cm.	87 cm.	2,60 m.
Hasta 110 cm.	116 cm.	2,60 m.
Mayor de 110 cm.	146 cm.	2,60 m.

### 2. CÓMO INSTALAR UNA PURE'LINE CUANDO EL TECHO ESTÁ A DOS NIVELES

Hay cocinas abiertas al salón donde conviven dos alturas de techo, la primera más baja, donde instalaremos la campana y la segunda a un nivel más alto. Es muy importante instalar la campana a una distancia mínima del cambio de nivel de entre 50 y 70cm, de esa forma retendrá el humo de la cocción permitiendo a la campana aspirar el humo antes de cambiar de nivel.

### 3. INSTALACIÓN EN ISLA/VOLUMEN SUSPENDIDO RESPECTO AL TECHO.

la campana se instala en una estructura de madera, pladur o escayola y queda suspendida a una altura diferente de la del techo de la cocina.

dos puntos importantes:

- La isla que soporta la campana debe ser lo suficientemente grande en anchura y profundidad, aproximadamente un 20% mayor que la placa con la que vamos a cocinar.
- Es recomendable prever una pequeña visera de retención que baje unos 3-5 cm respecto al plano de campana. El vapor de cocción se eleva hacia arriba, pero se va abriendo a medida que sube aproximadamente 10-15°. La visera de retención se encargará de acumular los vapores de la cocción, evitando que superen el área de aspiración y facilitará a la campana hacer su trabajo con máxima eficiencia.

### 4. MOTOR DISOCIADO O INTERMEDIO ALTURA REDUCIDA 23 Ó 24CM

Novy te propone la opción de un motor disociado/intermedio de altura reducida 23cm para instalar en línea ref. 245991/1y la opción también de un motor intermedio de altura reducida para instalar en línea ref. 245999/1. Ver página motores 105.

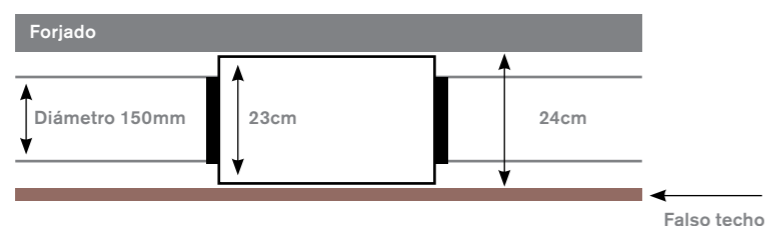

### SISTEMA CLICK & FIX

se constituye por unos clips de sujeción situados en los lados internos de la campana que sujetan el dispositivo al falso techo. Estos clips requieren para su correcta instalación un grueso de falso techo entre 17 y 35 mm. Para ello es muy adecuado reforzar el falso techo con unas planchas de pladur, escayola o madera en los laterales del encastre en los que se encuentran los clips y un perfil de aluminio que evitará que los clips rompan. Una vez preparado el encastre bastará con aflojar los clips e introducir la campana en el encastre encajar los clips y apretar los tornillos para fijarla al techo.

### MOTOR DISOCIABLE

Este motor se puede desmontar fácilmente y ser colocado como motor intermedio consiguiendo una mayor flexibilidad de instalación. Dicho motor se puede montar en diferentes posiciones modificando la orientación del orificio de salida permitiendo conseguir alturas mínimas de encastre de hasta 13 cm.



### Posibilidades de instalación Pure'Line



**Ejemplo de montaje 1**  
Altura total 32 cm.  
Pure'Line con motor de salida horizontal (derecha o izquierda).



**Ejemplo de montaje 2**  
Altura total 37 cm.  
Pure'Line con motor de salida vertical.



**Ejemplo de montaje 3**  
Altura total 13 cm.  
Pure'Line sin motor para salida superior de aire con conexión a un motor exterior en salida vertical.



**Ejemplo de montaje 4**  
Altura total 30 cm.  
Pure'Line sin motor con codo de 90° y Ø150 para instalación con motor externo.\*



**Ejemplo de montaje 5**  
Altura total 23 cm.  
Pure'Line sin motor con adaptador plano de 90° equivalente a Ø150 mm. para conexión a un motor externo.\*

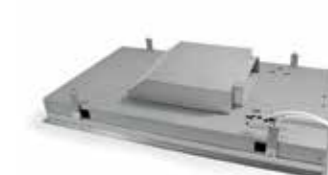

**Ejemplo de montaje 6**  
Altura total 17,5 cm.  
Pure'Line sin motor con adaptador 6830052 para salida lateral plana para conexión a un motor externo.\*

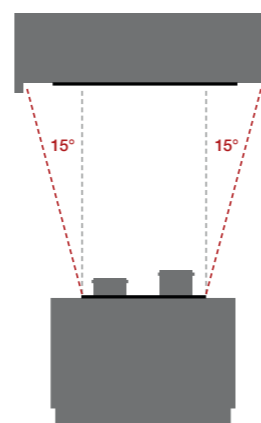
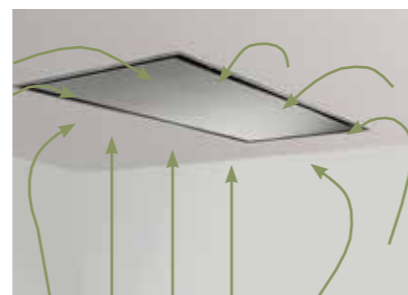

Puedes ver más acerca de la instalación en el siguiente video:  
[www.novy.es/video-instalacion-pure-line](http://www.novy.es/video-instalacion-pure-line)



\* Importante: usar los tubos adecuados, largo de cable conexión motor y accesorios que Novy propone en este catálogo y que se venden por separado.

## CAMPANAS DE MUEBLE ALTO Y TELESCÓPICAS

Novy integración a mueble alto. Este tipo de campana integrada está pensada para instalarse en un mueble alto de cocina de profundidad reducida con una integración perfecta a la base del mueble o en una estructura de campana. Silencio, acabados muy cuidados, aspiración eficiente y diseño minimalista, puro ADN Novy.





## FUSION

### Solución inteligente para mueble alto de poca profundidad

- grupo encastrable acabado en cristal y aluminio blanco ral 9003
- compacto: profundidad interior mínima del armario 32 cm
- visera abatible 170°
- mandos Touch control intuitivos en la visera abatible
- iluminación fluorescente de bajo consumo luz día
- indicador de limpieza de filtros
- función de parada diferida

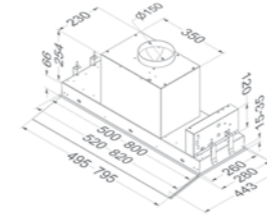

680 - encastre: 505 x 265  
686 - encastre: 805 x 265



Para obtener más información sobre los iconos, ver el interior de la portada.

opcional:



[www.youtube.com/watch?v=x7Y3r6fMipY](http://www.youtube.com/watch?v=x7Y3r6fMipY)

#### Datos en 3ª velocidad

Ref.	Acabado	Largo (cm)	Motor	Potencia motor m³/h	Caudal/presión (m³/h)/(Pa)	Rumorosidad dB(A)	Máximo consumo total W	Precio € sin IVA
680	crystal blanco	60	integrado	815	564/370	58/48	126	695,00
686	crystal blanco	90	integrado	815	606/365	59/48	124	895,00

EEI > 680: A / 686: A

Accesorios p. 110-111

Caudal medido según norma EN 61591. Nivel de rumorosidad medido según norma EN 6704-2-13





## FUSION+

### Integración invisible a mueble alto

- grupo encastrable acabado en cristal transparente y aluminio blanco
- integrable en un armario con una profundidad mínimo de 34 cm y máximo de 35 cm
- visera transparente abatible 170°
- base completa de campana para proteger los cantos de puerta y mueble
- mandos Touch control intuitivos en la visera abatible
- iluminación LED (3000 K)
- indicador de limpieza de filtros
- función de parada diferida

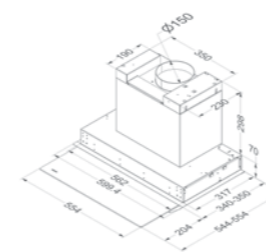

780

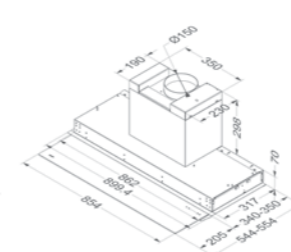

786

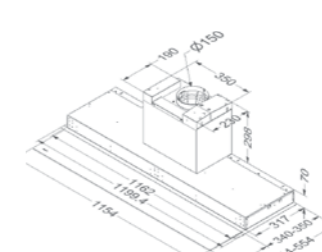

787



Para obtener más información sobre los iconos, ver el interior de la portada.

opcional:

Ref.	Acabado	Largo (cm)	Motor	Potencia motor m³/h	Datos en 3ª velocidad		Máximo consumo total W	Precio € sin IVA
					Caudal/presión (m³/h)/(Pa)	Rumorosidad dB(A)		
780	crystal transparente	60	integrado	815	620/372	58/48	115	785,00
786	crystal transparente	90	integrado	815	620/361	58/48	121	985,00
787	crystal transparente	120	integrado	815	624/376	58/47	136	1.260,00

EEI > 780: A+ / 786: A / 787: A

Accesorios p. 110-111

Caudal medido según norma EN 61591. Nivel de rumorosidad medido según norma EN 6704-2-13

**FUSION y FUSION +****Más opciones de instalación en mueble alto!**

El año pasado, Novy presentó Fusión la campana que puede ser integrada de manera invisible en un mueble alto de profundidad mínima 32cm.

Para satisfacer la demanda de soluciones adicionales para mueble alto, seguimos trabajando sobre el concepto Fusion. Fusion + ofrece todas las ventajas de Fusion: opción de recirculación Monoblock, In Touch, conectividad con una placa de inducción Novy, etc. Ambos están en la gama EcoSmart. Esto significa que tienen clasificación A o A+ en términos de eficiencia energética.

Estas son las diferencias más importantes entre Fusion y Fusión+:

**1. La integración en un mueble alto****a. Tipo de mueble**

Fusión se instala en un encastre en la base del mueble alto, mientras **Fusion + se instala entre los dos laterales del mueble alto y no necesita base de mueble.**

**b. Espacio en el armario**

Fusion + está integrada en la parte posterior del mueble, dejando suficiente espacio para un estante en el interior del mueble. Fusión no lo permite ya que se instala en el centro del mueble.

**c. Protección del mueble**

Fusion+ es ajustable gracias a su tapa trasera y el marco de la campana le asegura que el interior del armario está protegido.

**d. Sistema de instalación**

Tanto Fusion y Fusion + son fáciles de instalar gracias a su sistema Click & Fix. Fusión se encastra en la base del mueble y después se ajusta a la base con cuatro tornillos. Fusion + se instala contra los laterales del mueble utilizando soportes de montaje Click & Fix.

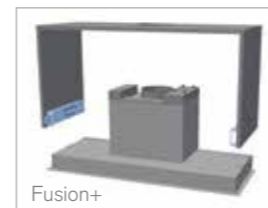
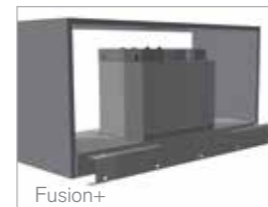
**2. Imagen****a. Visera**

A diferencia de la Fusión, Fusión + tiene una visera transparente que permite ver la placa de cocción a través del cristal. En el modelo Fusion + los controles touch control están en la parte superior de la visera a la derecha.

**b. Iluminación**

Una elegante iluminación LED 3000K, permite modelos Fusion + iluminar la superficie de trabajo a la perfección. Los modelos Fusion están equipados con una eficiente iluminación fluorescente luz día.

**c. Filtros anti-grasa**

Los filtros de la Fusión + se pueden retirar fácilmente de la campana gracias a una tira magnética. Los Filtros de anti-grasa del modelo Fusion se encajan mecánicamente.





## MINI PURE'LINE

### Elegancia atemporal

- grupo encastrable acabado en acero inox o blanco 9003
- para encastre dentro de una estructura decorativa o un mueble alto
- motor disociable para una mayor libertad de instalación
- iluminación LED integrada, intensidad regulable
- LED dual, blanco cálido iluminación (2700K) LED, convertible a blanco neutro (4000K)
- avisador de limpieza de filtros
- función parada diferida después de 10min

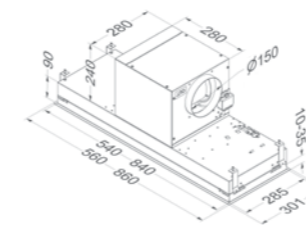

810-811 - Encastre: 545 x 286  
 820-821 - Encastre: 845 x 286  
 810-811 - Salida motor Ø150 mm.  
 820-821 - Salida motor Ø150 mm.

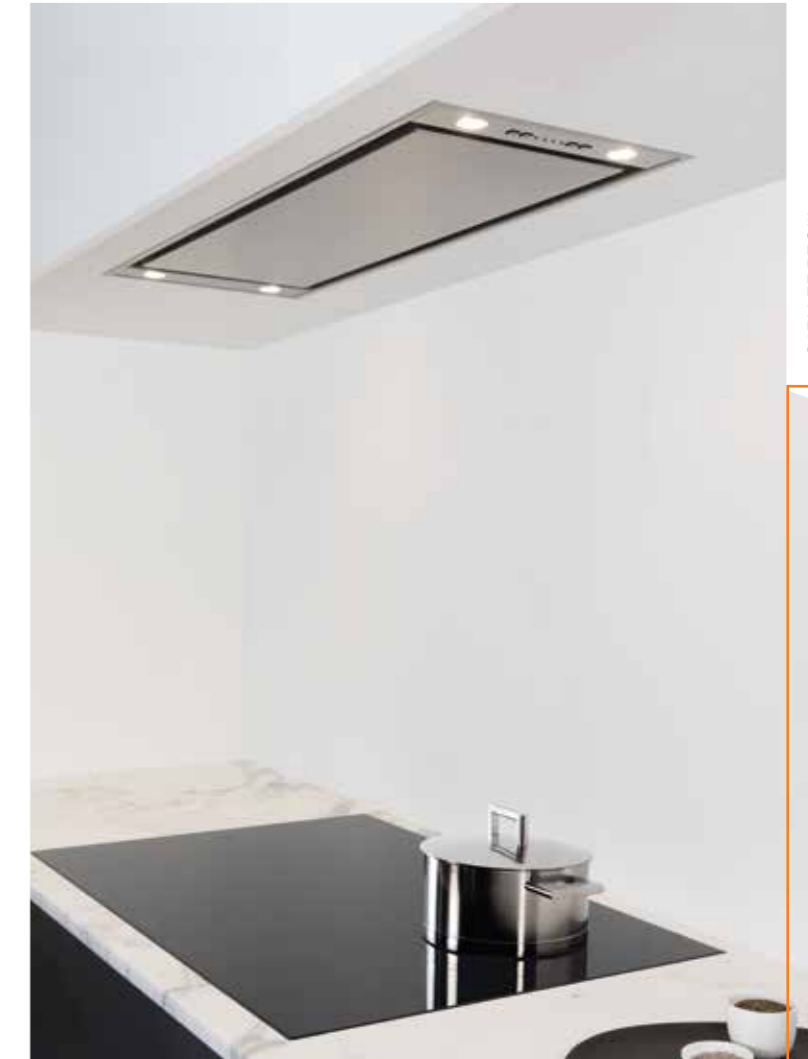

Para obtener más información sobre los iconos, ver el interior de la portada.

810, 811:  820, 821:  opcional: 

Ref.	Acabado	Largo (cm)	Motor	Potencia motor m <sup>3</sup> /h	Datos en 3ª velocidad			Precio € sin IVA
					Caudal/presión (m <sup>3</sup> /h)/(Pa)	Rumorosidad dB(A)	Máximo Consumo total W	
810	inox	60	interno/disociable	815	469/380	57/46	119	970,00
811	blanco	60	interno/disociable	815	469/380	57/46	119	970,00
820	inox	90	interno/disociable	815	563/382	57/46	118	1.070,00
821	blanco	90	interno/disociable	815	563/382	57/46	118	1.070,00

EEl > 810: A / 811: A / 820: A+ / 821: A+

Para disociar el motor para emplazarlo en otro lugar, tienes que solicitar el kit de disociación 800994 ó 800998 en la pág. 111.

Accesorios p. 110-111

Caudal medido según norma EN 61591. Nivel de rumorosidad medido según norma EN 6704-2-13

## BLACK MINI PURE'LINE

La mini Pure original en negro mate

- grupo encastrable en acabado en acero negro ral 9005 extra mate
- para encastre dentro de una estructura decorativa o un mueble alto
- motor disociable para una mayor libertad de instalación
- iluminación LED integrada, intensidad regulable
- LED dual, blanco cálido iluminación (2700K) LED, convertible a blanco neutro (4000K)
- avisador de limpieza de filtros
- función parada diferida después de 10min

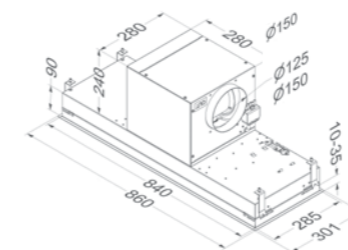

Encastre: 845 x 286 mm  
Salida motor Ø150 mm



Para obtener más información sobre los iconos, ver el interior de la portada.

826: opcional:

Ref.	Acabado	Largo (cm)	Motor	Potencia motor m³/h	Datos en 3ª velocidad			Precio € sin IVA
					Caudal/presión (m³/h)/(Pa)	Rumorosidad dB(A)	Máximo Consumo total W	
826	negro	90	interno/disociable	815	563/382	57/46	118	1.220,00

EEI > 826: A+

Para disociar el motor para emplazarlo en otro lugar, tienes que solicitar el kit de disociación 800998 en la pág. 111.

Accesorios p. 110-111

Caudal medido según norma EN 61591. Nivel de rumorosidad medido según norma EN 6704-2-13



[www.youtube.com/watch?v=VTsBRBYgiQ](https://www.youtube.com/watch?v=VTsBRBYgiQ)

## TOUCH

### Discreción en cristal blanco

- grupo encastrable acabado en cristal blanco
- para encastre dentro de una estructura decorativa o un mueble alto
- motor disociable para una mayor libertad de instalación
- mandos touch control intuitivo
- iluminación mediante fluorescentes de bajo consumo (13W -25W)
- indicador de limpieza de filtros
- función de parada diferida

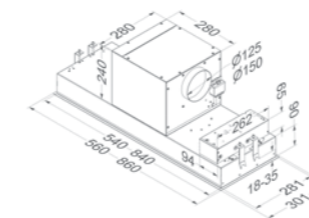

895 - Encastre: 545 x 286  
897-899 - Encastre: 845 x 286

895-897 - Salida motor Ø125 mm.  
899 - Salida motor Ø150 mm.



Para obtener más información sobre los iconos, ver el interior de la portada.

opcional:

Ref.	Acabado	Largo (cm)	Motor	Potencia motor m³/h	Datos en 3ª velocidad			Precio € sin IVA
					Caudal/presión (m³/h)/(Pa)	Rumorosidad dB(A)	Máximo consumo total W	
895	crystal blanco	60	interno/disociable <sup>(1)</sup>	470	356/346	51/37	136	655,00
897 <sup>2</sup>	crystal blanco	90	interno/disociable <sup>(1)</sup>	470	346/353	50/36	165	765,00
899	crystal blanco	90	interno/disociable <sup>(1)</sup>	1080	456/530	58/48	267	875,00

EEI > 895: C / 8972: D / 899: C

<sup>(2)</sup> El modelo 897 tan solo se puede montar con una placa de cocción de máximo 4 zonas.  
Para disociar el motor para emplazarlo en otro lugar, tienes que solicitar el kit de disociación 800994 en la pág. 111.  
Accesorios p. 110-111  
Caudal medido según norma EN 61591. Nivel de rumorosidad medido según norma EN 6704-2-13

## GLASS'LINE

### La elegancia de un clásico

- grupo encastrable acabado en cristal blanco.
- 3 velocidades.
- iluminación mediante lámparas o fluorescentes de bajo consumo (11W.-15W)
- filtro recirculación directo para 874, 876 y 878 ref. 609090 pvp 42€
- filtro recirculación directo para 877 ref. 605090 pvp 42€

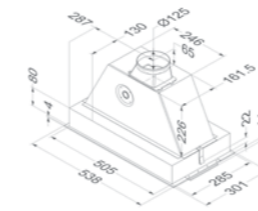

874 encastre: 510 x 290

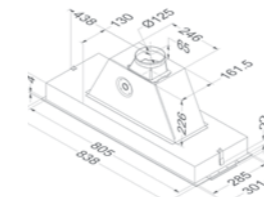

876 encastre: 810 x 290

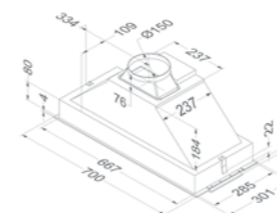

877 encastre: 672 x 290

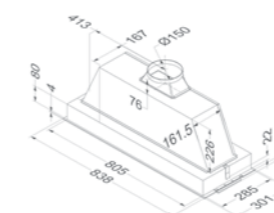

878 encastre: 810 x 290



Para obtener más información sobre los iconos, ver el interior de la portada.

Ref.	Motor	Largo (mm)	Potencia motor m <sup>3</sup> /h	Datos en 3ª velocidad		Máximo consumo total W	Precio € sin IVA
				Caudal/presión (m <sup>3</sup> /h)/(Pa)	Rumorosidad dB(A)		
874	interior	538	600	327/341	59/45	125	525,00
876 <sup>(1)</sup>	interior	838	600	337/390	58/44	139	560,00
877	interior	700	600	486/366	59/45	183	710,00
878	interior	838	2x600	627/346	60/47	232	845,00

EEI > 874: C / 876: D / 877: C / 878: D

<sup>(1)</sup> El modelo 876 tan solo se puede montar con una placa de cocción de máximo 4 zonas.

Accesorios p. 110-111

Caudal medido según norma EN 61591. Nivel de rumorosidad medido según norma EN 6704-2-13



## CANOPY

### Gama Essence

- grupo encastrable acabado en A.Inox.
- integrable en mueble de prof. mínima de 28 cm.
- 4 velocidades
- iluminación mediante halógenos (20W.)

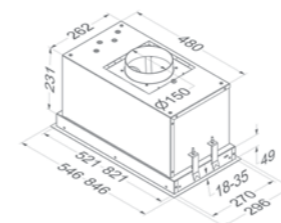

828 encastre: 525 x 275  
829 encastre: 825 x 275



Para obtener más información sobre los iconos, ver el interior de la portada.

Ref.	Motor	Largo (mm)	Potencia motor m <sup>3</sup> /h	Datos en 3ª velocidad		Máximo consumo total W	Precio € sin IVA
				Caudal/presión (m <sup>3</sup> /h)/(Pa)	Rumorosidad dB(A)		
828	interior	546	567	436/479	53/42	189	430,00
829	interior	846	570	440/424	51/40	189	485,00

EEI > 828: C / 829: C

Accesorios p. 110-111

Caudal medido según norma EN 61591. Nivel de rumorosidad medido según norma EN 6704-2-13

CAMPANAS DE MUEBLE ALTO



## TELESCÓPICA PERIMETRAL

Máxima eficiencia en total discreción

- se alinea a la puerta del mueble alto
- bandeja telescópica para capturar máximo vapores de la cocción
- aspiración perimetral, la eficiencia máxima casi en silencio
- iluminación LED (2.700K)

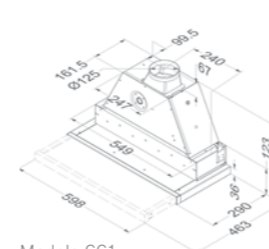

Modelo 661

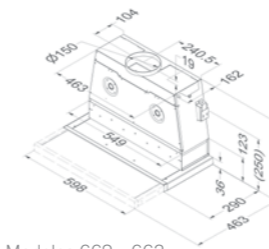

Modelos 662 y 663

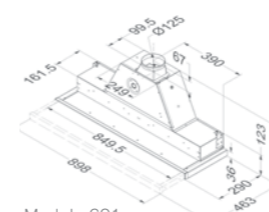

Modelo 691

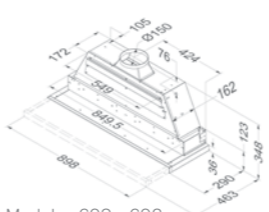

Modelos 692 y 693



Para obtener más información sobre los iconos, ver el interior de la portada.

opcional: 663,693

Ref.	Acabado	Largo (cm)	Motor	Potencia motor m <sup>3</sup> /h	Datos en 3ª velocidad		Mando	Máximo consumo total W	Precio € sin IVA
					Caudal/presión (m <sup>3</sup> /h)/(Pa)	Rumorosidad dB(A)			
661	inox	60	integrado	470	346/344	60/48	mecánico	103	585,00
662	inox	60	integrado	940	594/408	63/51	mecánico	182	740,00
663	inox	60	integrado	940	473/336	58/47	electrónico	181	895,00
691 <sup>(1)</sup>	inox	90	integrado	470	348/379	60/48	mecánico	101	720,00
692	inox	90	integrado	940	628/397	61/50	mecánico	194	935,00
693	inox	90	integrado	940	436/262	55/43	electrónico	200	1.070,00

EEl > 661: C / 662: C / 663: C / 691: C / 692: C / 693: C

<sup>(1)</sup> El modelo 691 tan solo se puede montar con una placa de cocción de máximo 4 zonas.  
 Accesorios p. 110-111  
 Caudal medido según norma EN 61591. Nivel de rumorosidad medido según norma EN 6704-2-13

CAMPANAS DE MUEBLE ALTO







## TELESCÓPICA CLÁSICA

### Gama Essence

- se alinea a la puerta del mueble alto
- bandeja telescópica para capturar máximo vapores de la cocción
- diseño de filtros para la aspiración óptima vapores de cocción
- suficiente espacio de almacenamiento para una estantería en el interior del mueble

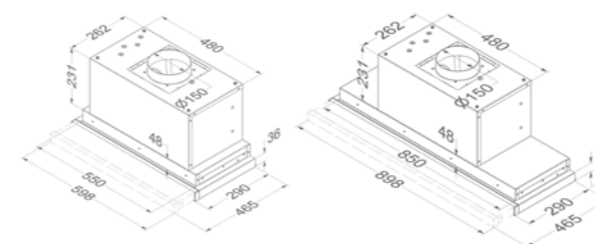

Para obtener más información sobre los iconos, ver el interior de la portada.

opcional:

Ref.	Acabado	Largo (cm)	Motor	Potencia motor m³/h	Datos en 3ª velocidad		Máximo consumo total W	Precio € sin IVA
					Caudal/presión (m³/h)/(Pa)	Rumorosidad dB(A)		
650	inox	60	integrado	560	429/427	49/38	188	425,00
655 <sup>(1)</sup>	inox	90	integrado	560	430/430	53/42	188	485,00

EEl > 650: C / 655<sup>1</sup>: C

<sup>(1)</sup> El modelo 655 tan solo se puede montar con una placa de cocción de máximo 4 zonas.  
 Accesorios p. 110-111  
 Caudal medido según norma EN 61591. Nivel de rumorosidad medido según norma EN 6704-2-13

## CAMPANAS DECORATIVAS DE PARED

Las campanas de pared decorativas de Novy están disponible en diferentes tamaños y materiales. Silenciosas y eficientes, estas campanas nacen con el compromiso en el diseño y la perfección visual.

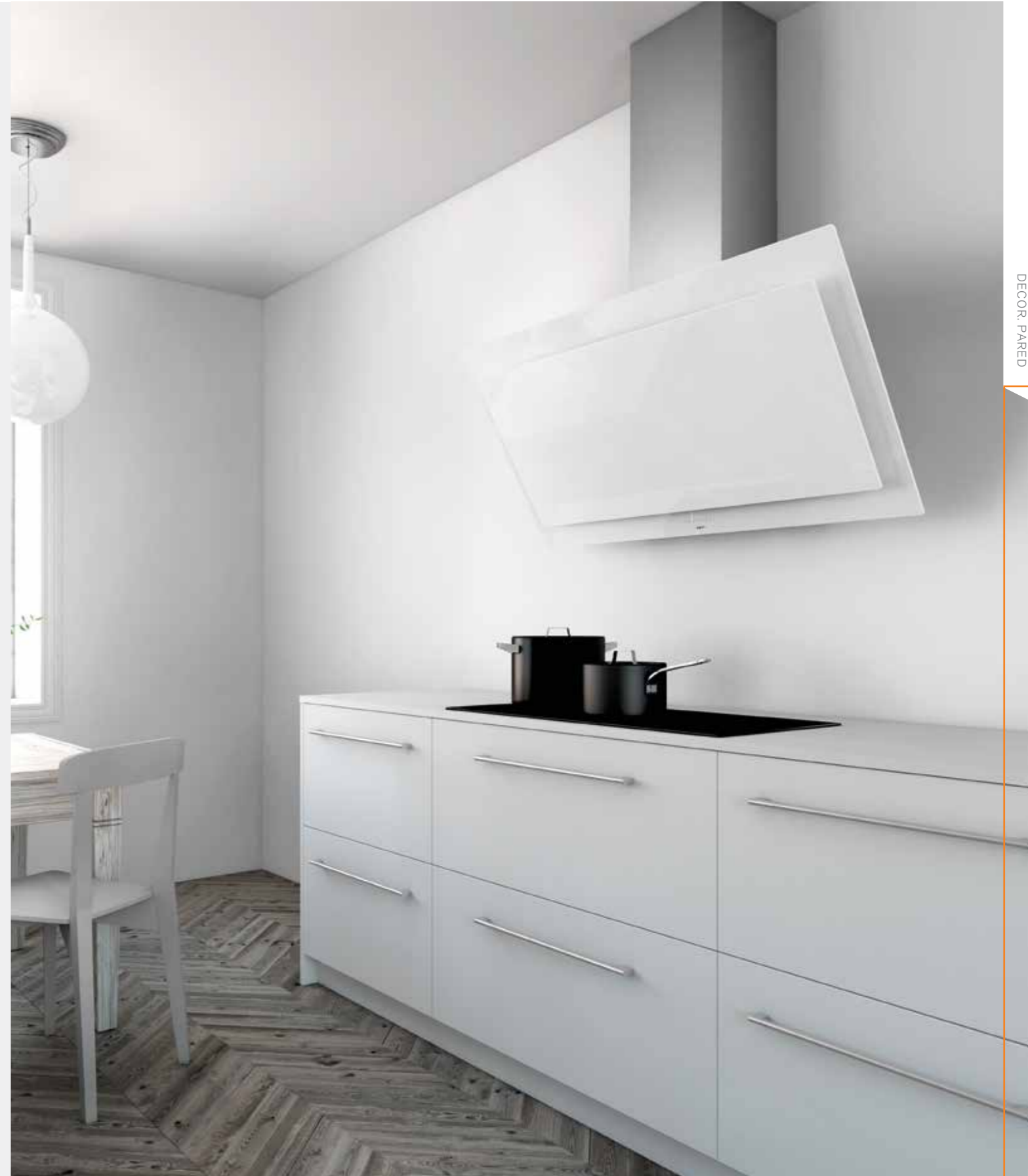



## VISION

### Una particular atención al diseño

- cristal blanco o negro
- un aspecto moderno y depurado
- mandos touch control
- puede montarse sin chimenea con evacuación en la parte trasera
- 7809 modelo tiene un sistema de recirculación que no requiere la evacuación
- iluminación LED (2.700K)
- indicador de limpieza de filtros
- función de parada diferida
- tubo decorativo en acero incluido

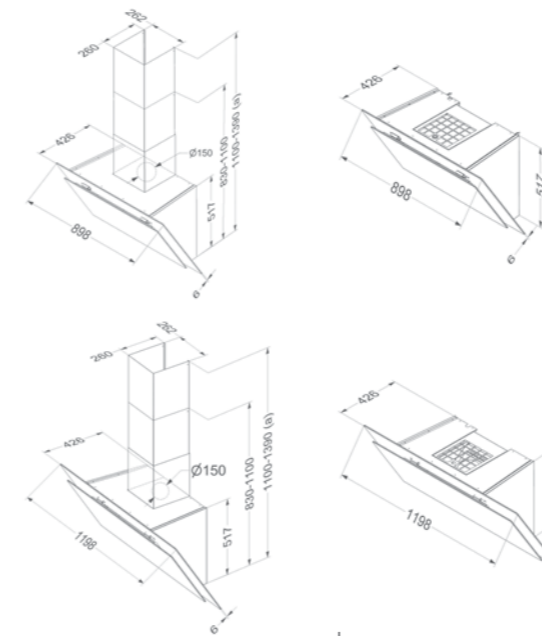

7838, 7839, 7848, 7849

Para obtener más información sobre los iconos, ver el interior de la portada.

opcional:  

Ref.	Acabado	Largo (cm)	Motor	Potencia motor m <sup>3</sup> /h	Datos en 3ª velocidad		Máximo consumo total W	Precio € sin IVA
					Caudal/presión (m <sup>3</sup> /h)/(Pa)	Rumorosidad dB(A)		
7830	negro	90	integrado	815	467/558	52/41	325	1.495,00
7831	blanco	90	integrado	815	467/558	52/41	325	1.495,00
7838 recirculación	negro	90	integrado	815	394	66/55	200	1.595,00
7839 recirculación	blanco	90	integrado	815	394	66/55	200	1.595,00
7840	negro	120	integrado	815	467/558	52/41	325	1.890,00
7841	blanco	120	integrado	815	467/558	52/41	325	1.890,00
7848 recirculación	negro	120	integrado	815	394	66/56	200	1.990,00
7849 recirculación	blanco	120	integrado	815	394	66/56	200	1.990,00

EEI &gt; 7830: A+ / 7831: A+ / 7840: A+ / 7841: A+

Accesorios p. 110-111

Caudal medido según norma EN 61591. Nivel de rumorosidad medido según norma EN 6704-2-13



## HEAD'LINE

### Inspiración industrial

- campana vertical semi-pro
- puede montarse sin chimenea con evacuación en la parte trasera
- 7809 modelo tiene un sistema de recirculación que no requiere la evacuación al exterior
- iluminación LED (3000 K)
- indicador de limpieza de filtros
- función de parada diferida

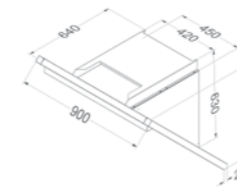
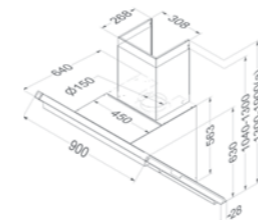

Modelos 7800 y 7805

Modelo 7809 recirculación



Para obtener más información sobre los iconos, ver el interior de la portada.

opcional:  

Ref.	Acabado	Largo (cm)	Motor	Potencia motor m³/h	Datos en 3ª velocidad			Precio € sin IVA
					Caudal/presión (m³/h)/(Pa)	Rumorosidad dB(A)	Máximo consumo total W	
7800	inox	90	integrado	815	512/540	51/40	307	1.760,00
7805	inox	90	sin motor <sup>(1)</sup>		Vienen dadas por el motor		---	1.710,00
7809 recirculación	inox	90	integrado	815	497	58/47	284	1.985,00
<b>Motores remotos</b>								
245999	-	-	intermedio	1080/450	634/410	53/40	250	395,00
445999	-	-	fachada	1110/660	660/520	52/40	184	706,00
645999	-	-	tejado	790/540	750/510	61	129	1.243,00
745999	-	-	tejado	1150/670	1080/650	63	191	1.364,00

EEl > 7800: A

<sup>(1)</sup> Estos modelos deben asociarse a un motor a distancia de pared, intermedio o de tejado.  
 Accesorios p. 110-111  
 Caudal medido según norma EN 61591. Nivel de rumorosidad medido según norma EN 6704-2-13

CAMPANAS DECOR. PARED

CAMPANAS DECOR. PARED



## FLAT'LINE

### Diseño depurado y máxima eficiencia

- 6cm altura de cuerpo campana
- diseño particularmente elegante
- acabados invisibles
- iluminación LED 2.700K, de intensidad regulable
- chimenea reversible para recirculación
- indicador de limpieza de filtros
- función de parada diferida

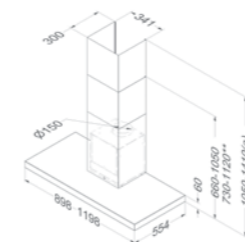

(a) Con extensión de tubo superior (opcional).  
\*\* Con Kit para reciclaje.



opcional:



Para obtener más información sobre los iconos, ver el interior de la portada.

Ref.	Acabado	Largo (cm)	Motor	Potencia motor m <sup>3</sup> /h	Datos en 3ª velocidad			Precio € sin IVA
					Caudal/presión (m <sup>3</sup> /h)/(Pa)	Rumorosidad dB(A)	Máximo consumo total W	
7600	inox	90	integrado	815	616/372	55/44	119	990,00
7605	inox	90	sin motor <sup>(1)</sup>		Vienen dadas por el motor		---	945,00
7610	inox	120	integrado	815	612/372	55/44	118	1.250,00
7615	inox	120	sin motor <sup>(1)</sup>		Vienen dadas por el motor		---	1.205,00
<b>Motores remotos</b>								
245999	-		intermedio	1080/450	634/410	53/40	250	395,00
445999	-		fachada	1110/660	660/520	52/40	184	706,00
645999	-		tejado	790/540	750/510	61	129	1.243,00
745999	-		tejado	1150/670	1080/650	63	191	1.364,00

EEl > 7600: A+ / 7610: A+

<sup>(1)</sup> Estos modelos deben asociarse a un motor a distancia de pared, intermedio o de tejado.

Accesorios p. 110-111

Caudal medido según norma EN 61591. Nivel de rumorosidad medido según norma EN 6704-2-13



[www.youtube.com/watch?v=ZtMSZRPOrE&spfreload=5](https://www.youtube.com/watch?v=ZtMSZRPOrE&spfreload=5)



## PRO'LINE

### Concepto sobrio y robusto

- 11cm altura de cuerpo campana
- estilo semi-pro
- acabados invisibles
- máxima eficiencia, en un silencio casi total
- iluminación LED 2.700K, de intensidad regulable
- chimenea reversible para recirculación
- indicador de limpieza de filtros
- función de parada diferida

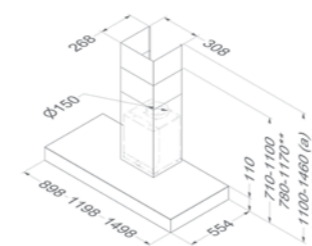

(a) Con extensión de tubo superior (opcional).  
 \*\* Con Kit para reciclaje.



Para obtener más información sobre los iconos, ver el interior de la portada.

opcional:   

Ref.	Acabado	Largo (cm)	Motor	Potencia motor m³/h	Datos en 3ª velocidad		Máximo consumo total W	Precio € sin IVA
					Caudal/presión (m³/h)/(Pa)	Rumorosidad dB(A)		
7211	inox	90	integrado	700	390/345	53/40	144	1.625,00
7221	inox	120	integrado	1080	590/397	60/48	269	1.850,00
7300	inox	150	integrado	1080	604/403	61/48	278	1.975,00

EEI > 7211: B / 7221: C / 7300: C

Accesorios p. 110-111  
 Caudal medido según norma EN 61591. Nivel de rumorosidad medido según norma EN 6704-2-13



## SALSA

Silencio, simplicidad y elegancia

- 7,5cm altura de cuerpo campana
- diseño elegante
- comodidad y facilidad de uso
- iluminación halógena 2x20w
- chimenea reversible para recirculación
- indicador de limpieza de filtros
- función de parada diferida

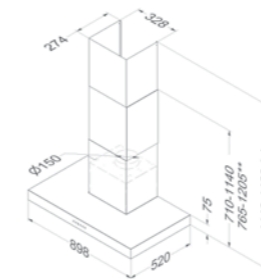

Para obtener más información sobre los iconos, ver el interior de la portada.

opcional: 

Ref.	Acabado	Largo (cm)	Motor	Potencia motor m <sup>3</sup> /h	Datos en 3ª velocidad		Máximo consumo total W	Precio € sin IVA
					Caudal/presión (m <sup>3</sup> /h)/(Pa)	Rumorosidad dB(A)		
6201	inox	90	integrado	700	451/494	56/45	221	790,00

EEl > 6210: C

Accesorios p. 110-111  
Caudal medido según norma EN 61591. Nivel de rumorosidad medido según norma EN 6704-2-13

CAMPANAS DECOR. PARED

CAMPANAS DECOR. PARED

## CAMPANAS DECORATIVAS DE ISLA

Hoy en día, las cocinas equipadas con campanas de isla son cada vez más habituales. Además de brillar por su calidad técnica, Novy hace que sus campanas de isla se integren armoniosamente en tu cocina.



## MOOD

### UN OBJETO DÉCO EN MODO RECIRCULACIÓN

Diseño y armonía: estos son los fundamentos de Mood. El refinamiento en el diseño de la campana combinado con la iluminación ambiental regulable, aseguran siempre el buen « mood » en tu cocina.

**NOVY**  
PREMIUM  
INNOVATION  
PRODUCT





**NOVY**  
PREMIUM  
INNOVATION  
PRODUCT

**5**  
AÑOS  
GARANTÍA  
NOVY

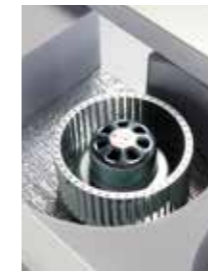

## MOOD. TECNOLOGÍA

### LA POTENCIA SILENCIOSA EN TU COCINA

Los 2 motores extraplano alojados en el interior ofrecen potencia y eficiencia. Su "silent body" nos garantiza poder disfrutar de una agradable charla en calma mientras cocinas.

### ILUMINACIÓN INTELIGENTE

Gracias a su función de iluminación elaborada, puede personalizar la intensidad de la luz antes, durante y después de preparación de la comida. Las bandas de LED economizan la energía y son capaces de pasar de una luz caliente a fría, así como de una iluminación muy intensa a una suave. El botón de encendido / apagado en el control remoto Te permite tanto encender y apagar las luces de manera progresiva.

### ABSORCIÓN DE GRASA Y RECIRCULACIÓN DE OLORES EFICIENTE, INTEGRADA EN UN DISEÑO COMPACTO

Gracias a los filtros Monoblock integrados dentro de la parte superior la campana, todos los olores son atrapados y devueltos limpios la cocina. Con esta tecnología de recirculación, el aire caliente se recupera y se ahorra energía. Los filtros anti-grasa situados a los lados de la campana capturan todas las partículas de grasa.

### ECOSMART

Mood pertenece a la gama EcoSmart: productos de calidad con rendimientos energéticos excepcionales diseñados para satisfacer las normas más exigentes.



## MOOD. INSTALACIÓN

## FACILIDAD DE INSTALACIÓN

Gracias a su sistema de suspensión extremadamente práctico, Mood es muy fácil de instalar y ajustar la altura deseada. No hay que hacer ningún corte en el techo para disimular la campana. El funcionamiento de la campana sólo requiere de una alimentación eléctrica. Sin embargo, te debes asegurar que el techo puede soportar el peso del aparato.

## LIBERTAD DE CONFIGURACIÓN ÓPTIMA

La ausencia de conductos de evacuación al exterior multiplica considerablemente las posibilidades de configuración de tu cocina. El sistema de suspensión de la campana Mood es prácticamente invisible y no altera de ninguna manera la sensación de espacio en tu cocina. Una campana con una asombrosa discreción que realza todo el refinamiento y sofisticación de tu cocina.

NOVY  
PREMIUM  
INNOVATION  
PRODUCT

5  
AÑOS  
GARANTÍA  
NOVY

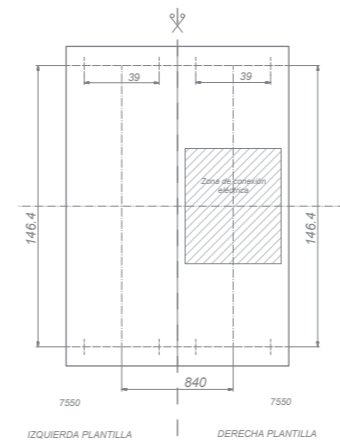
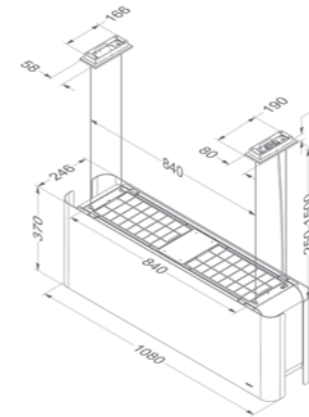

85cm  
MAX

## MOOD. DATOS TÉCNICOS

	7550 - Mood
<b>Precio € iva no incluido</b>	2.890,00 EUR**
<b>Información general</b>	
Motor integrado	•
Iluminación a la placa de cocción (intensidad y color de blanco regulables, on/off progresivo)	• LED (2.700 - 5.000K)
Iluminación de ambiente (intensidad y color de blanco regulables, on/off progresivo)	• LED (2.700 - 5.000K)
Silenciador	•
Recirculación	• (Monoblock)
<b>Dimensiones (mm)</b>	
Dimensiones (LxA) (mm)	1080 x 246
Altura de la campana	370
Altura aconsejada entre campana y una placa vitrocerámica (Hmin-Hmax) (mm)	600 - 850
Altura aconsejada entre campana y una placa de gas o inducción (Hmin-Hmax) (mm)	650 - 850
<b>Funciones</b>	
Tipo de mandos	Mando a distancia
Nº de velocidades	4
Parada diferida (minutos)	30
Compatible con placas Novy InTouch	•
Auto-Stop	•
Indicador de saturación de filtros anti-grasa	•
Indicador de saturación filtro de recirculación	•
<b>Caudal/presión y nivel sonoro</b>	
<b>Índice máximo real (m3/h) (EN 61591):</b>	
- Velocidad 1	304
- Velocidad 2	422
- Velocidad 3	503
- Velocidad 4	613
<b>Presión (Pa) en la velocidad más alta (EN 61591)*</b>	380
<b>Nivel de ruido (dB (A) re 1 pW)/ (DB(A) re 20µPa) (EN 60704-2-13)*:</b>	
- Velocidad 1	48 / 36
- Velocidad 2	54 / 44
- Velocidad 3	59 / 48
- Velocidad 4	63 / 52
<b>Datos técnicos</b>	
Número de filtro metálico anti-grasa	4
Consumo total max. (W)	200 W
Consumo en modo off P0 (W)	-
Consumo en stand-by Ps (W)	0,6 W
Posición salida del aire	superior
Peso de la campana	32
<b>Accesorios</b>	
Extensión cable (4x3,5m)	7550100 80,00 EUR**
Filtro anti-grasa (kit de sustitución) (x4)	7550030 55,00 EUR** (x4)
Recambio filtro recirculación Monoblock	7550400 245,00 EUR**





## ZEN

### La simbiosis perfecta

- un verdadero objeto decorativo gracias a su superficie translúcida en material Solid Surface
- modelo a escoger iluminación ambiente cálido (2.700K) o día (4.000K)
- iluminación cocción DUAL LED Blanco cálido funcional (2.700K) convertible en blanco día (4.000K) y viceversa
- la recirculación Monoblock hace que la evacuación de aire hacia fuera no sea necesaria
- indicador de limpieza de filtros
- función de parada diferida

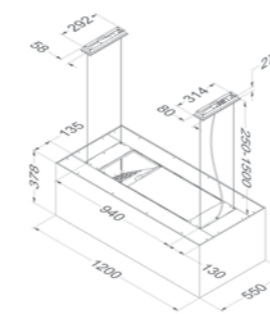

Para obtener más información sobre los iconos, ver el interior de la portada.

Ref.	Acabado	Largo (cm)	Motor	Potencia motor m <sup>3</sup> /h	Datos en 3ª velocidad			Precio € sin IVA
					Caudal/presión (m <sup>3</sup> /h)/(Pa)	Rumorosidad dB(A)	Máximo consumo total W	
7510 (2.700K)	blanco cálido	120	integrado	815	429	58/45	180	2.590,00
7520 (4.000K)	blanco día	120	integrado	815	429	58/45	180	2.590,00
7500100	Extensión cable (4x3,5m)							75,00

EEI > 7510: B / 7520: B

Accesorios p. 110-111  
Caudal medido según norma EN 61591. Nivel de rumorosidad medido según norma EN 6704-2-13



## FLAT'LINE

Líneas puras y máxima atención a los detalles

- 6cm altura de cuerpo campana
- diseño particularmente elegante
- acabados invisibles
- sutil iluminación LED 2.700K, de intensidad regulable
- indicador de limpieza de filtros
- función de parada diferida

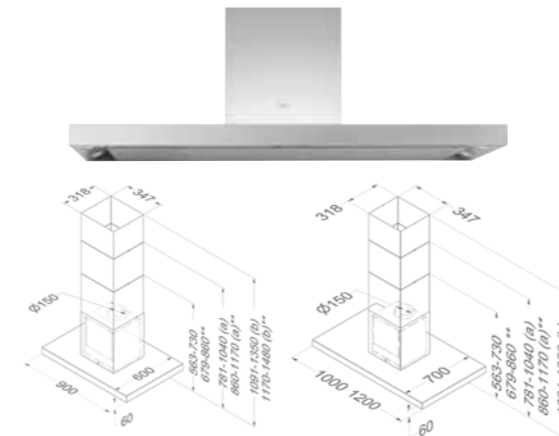

(a) (b) Con extensión de tubo superior (opcional).  
\*\* Con Kit para reciclaje.



Para obtener más información sobre los iconos, ver el interior de la portada.

opcional:

Ref.	Acabado	Largo (cm)	Motor	Potencia motor m³/h	Datos en 3ª velocidad			Precio € sin IVA
					Caudal/presión (m³/h)/(Pa)	Rumorosidad dB(A)	Máximo consumo total W	
7640	inox	90	interno	815	620/382	53/41	117	1.595,00
7645	inox	90	motor a distancia <sup>(1)</sup>		Vienen dadas por el motor		---	1.495,00
7650	inox	100	interno	1080	602/548	57/41	297	1.895,00
7655	inox	100	motor a distancia <sup>(1)</sup>		Vienen dadas por el motor		---	1.795,00
7660	inox	120	interno	1080	611/532	57/41	293	1.995,00
7665	inox	120	motor a distancia <sup>(1)</sup>		Vienen dadas por el motor		---	1.895,00
<b>Motores remotos</b>								
245999	-		intermedio	1080/450	634/410	53/40	250	395,00
445999	-		fachada	1110/660	660/520	52/40	184	706,00
645999	-		tejado	790/540	750/510	61	129	1.243,00
745999	-		tejado	1150/670	1080/650	63	191	1.364,00

EEl > 7640: A+ / 7650: B / 7660: B

<sup>(1)</sup> Estos modelos deben asociarse a un motor a distancia de pared, intermedio o de tejado. Accesorios p. 110-111  
Caudal medido según norma EN 61591. Nivel de rumorosidad medido según norma EN 6704-2-13



[www.youtube.com/watch?v=i4\\_0\\_KNM8ug](https://www.youtube.com/watch?v=i4_0_KNM8ug)



## PRO'LINE

### Carácter robusto y duradero

- 11cm altura de cuerpo campana
- diseño semi-pro
- acabados invisibles
- máxima eficacia, dentro de un silencio prácticamente total
- sutil iluminación LED 2.700K, de intensidad regulable
- indicador de limpieza de filtros
- función de parada diferida

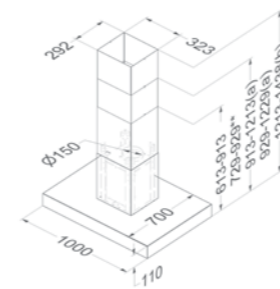

(a) (b) Con extensión de tubo superior (opcional).  
\*\* Con Kit para reciclaje.

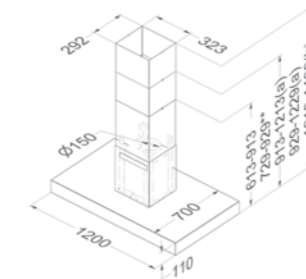

(a) (b) Con extensión de tubo superior (opcional).  
\*\* Con Kit para reciclaje.



Para obtener más información sobre los iconos, ver el interior de la portada.



opcional:

Ref.	Acabado	Largo (cm)	Motor	Potencia motor m³/h	Datos en 3ª velocidad		Máximo consumo total W	Precio € sin IVA
					Caudal/presión (m³/h)/(Pa)	Rumorosidad dB(A)		
7241	inox	100	interno	1080	602/403	59/44	270	2.150,00
7251	inox	120	interno	1080	618/401	59/44	279	2.295,00

EEl > 7241: B / 7251: B

Accesorios p. 110-111

Caudal medido según norma EN 61591. Nivel de rumorosidad medido según norma EN 6704-2-13



MOTORES EXTER. E INTER.

MOTORES EXTER. E INTER.

## MOTORES EXTERIORES E INTERMEDIOS

Con una campana Novy la noción del silencio es real. De hecho el motor se puede situar a distancia, en el interior o fuera de la vivienda.

Esta posibilidad existe para la mayoría de nuestras campanas.

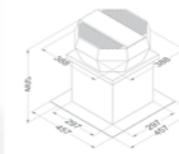

### Motor exterior para tejado plano:

645999 1.243 EUR\*

- Para combinar con una campana sin motor
- Colocación en tejado (plano/terraza)
- Entrada: Ø150 mm
- Capacidad: 790 m<sup>3</sup>/h-540 Pa, potencia real
- Máximo consumo total: 129 W

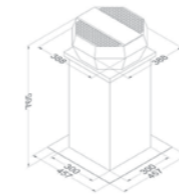

### Motor exterior para tejado plano:

745999 1.364 EUR\*

- Para combinar con una campana sin motor
- Colocación en tejado (plano/terraza)
- Entrada: Ø150 mm
- Capacidad: 1150 m<sup>3</sup>/h-670 Pa, potencia real
- Máximo consumo total: 191 W

### Motor exterior para tejado plano:

655999 1.449 EUR\*

- Para combinar con una campana sin motor
- Colocación en tejado (plano/terraza)
- Entrada: Ø150 mm
- Capacidad: 790 m<sup>3</sup>/h-540 Pa, potencia real
- Máximo consumo total: 129 W

### Motor exterior para tejado plano:

755999 1.570 EUR\*

- Para combinar con una campana sin motor
- Colocación en tejado (plano/terraza)
- Entrada: Ø150 mm
- Capacidad: 1150 m<sup>3</sup>/h-670 Pa, potencia real
- Máximo consumo total: 191 W

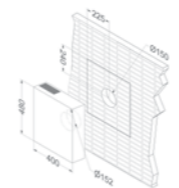

### Motor exterior de fachada:

445999 706 EUR\*

- Para combinar con una campana sin motor.
- Colocación en pared exterior (carcasa en inox)
- Incluye 1 metro de tubo insonorizado
- Capacidad: 1100 m<sup>3</sup>/h-660 Pa, potencia real
- Entrada: Ø150 mm
- Consumo: 184 V - 50 Hz
- Distancia mínima entre la campana y el motor: 5m

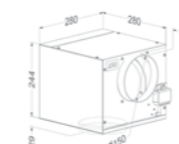

### Motor intermedio disociado:

245999 395 EUR\*

- Para combinar con una campana sin motor
- Colocación en pared o falso techo
- Capacidad: 1080 m<sup>3</sup>/h-450 Pa, potencia real
- Entrada y salida: Ø150 mm
- Consumo 250 V - 50 Hz

245991/1 altura 23cm 395 EUR\*  
245999/1 altura 24cm 395 EUR\*

La instalación de una campana Novy sin motor Novy (o viceversa) anula la garantía del producto.



[www.youtube.com/watch?v=N-hMpYanfPc](https://www.youtube.com/watch?v=N-hMpYanfPc)

## CAJONES SILENCIADORES DE RECIRCULACIÓN

La solución de recirculación que propone Novy, es perfecta para las campanas de techo o superficie donde no existe posibilidad de hacer instalación de salida de humos.

El cajón está totalmente insonorizado para reducir ruido y está equipada con sistema Click & Fix y un filtro monoblock que se encargará de anular olores y devolver a su cocina el aire limpio.

El cajón se sitúa al final de la instalación y está pensado para instalarse tanto en estructuras existentes, falsos techos o armarios, también podemos instalarla directamente en el techo, en este caso se ha de separar de la campana al menos 1,50m.



**830.400** Cajón En Inox (para 6830, 6831, 6833, 6834, 6840, 6841, 6843, 6844, 855, 856) 385 EUR\*



**831.400** Cajón En Blanco (para 6830, 6831, 6833, 6834, 6840, 6841, 6843, 6844, 855, 856) 385 EUR\*



**830.055** Filtro monoblock (para reemplazar en 830.400 / 831.400) 112 EUR\*



**801.400** Cajón encastrable en blanco con monoblock (para 810, 811, 874, 876) 285 EUR\*



**7400.055** Filtro monoblock (para reemplazar en 801.400) 98 EUR\*

**7900.400** Cajón encastrable en Inox con monoblock para integrar en zócalo (para 7901, 6830, 6831, 6840, 6841, 855, 856) 395 EUR\*

**7900.055** 7900.055 Filtro monoblock (para reemplazar en 7900.400) (x2) 110 EUR\* (x2)

**7910.400** Cajón encastrable en Inox con monoblock para integrar en zócalo (para 7901, 6830, 6831, 6840, 6841, 855, 856) 395 EUR\*

**7910.055** 7910.055 Filtro monoblock (para reemplazar en 7910.400) (x2) 110 EUR\* (x2)

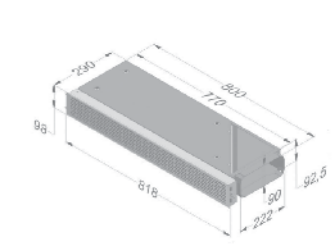
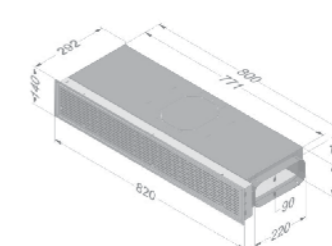
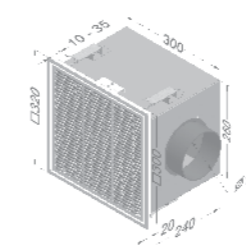
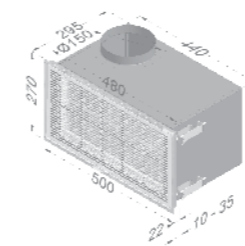

El filtro monoblock se puede extraer de forma sencilla para su regeneración.



Revestimiento interior insonorizante.



Fácil instalación mediante sistema de fijación Click & Fix.



## KITS DE RECIRCULACIÓN

### Modelos con monoblock

El filtro monoblock se utiliza en diferentes modelos de campana con diferentes diseños adaptados.

#### Maxi Pure'line



<b>850.400</b>	Kit para campanas 850 y 851.	287 EUR*
<b>7300.055</b>	Filtro monoblock para reemplazar.	126 EUR*

#### Mini Pure'line 560 mm. y 860 mm.



<b>811.400</b>	Kit para los modelos 810 y 811. El recambio del filtro es la misma referencia (811.400)	133 EUR*
<b>820.400</b>	Kit con filtro monoblock para Mini Pure'Line 820, 821, 822 y 823.	161 EUR*
<b>7300.055</b>	Filtro monoblock para reemplazar en 820, 821, 822 y 823.	126 EUR*

#### Touch



<b>894.400</b>	Kit para los modelos 895, 897 y 899. El recambio del filtro es la misma referencia (894.400)	112 EUR*
----------------	---	----------

#### Fusion



<b>680.400</b>	Kit para los modelos 680, 685 y 686. El recambio del filtro es la misma referencia (680.400)	129 EUR*
----------------	---	----------

#### Fusion +



<b>680.400</b>	Kit para los modelos 680, 685 y 686. El recambio del filtro es la misma referencia (680.400)	129 EUR*
----------------	---	----------

#### Telescópica perimetral



<b>662.400</b>	Kit para los modelos 661, 662 y 663. El recambio del filtro es la misma referencia (662.400)	133 EUR*
<b>692.400</b>	kit para los modelos 691, 692 y 693. El recambio del filtro es la misma referencia (692.400)	166 EUR*

#### Vision



<b>7810.400</b>	Kit para campanas de 90 y 120 cm.	279 EUR*
<b>7300.055</b>	Filtro monoblock para reemplazar.	126 EUR*

\* Precios sin IVA.

#### Head'line



<b>830.055</b>	Filtro monoblock para reemplazar en modelo 7809 (x2).	112 EUR*
----------------	---	----------

#### Zen



La campana viene equipada de serie con un filtro monoblock.		
<b>7300.055</b>	Filtro monoblock para reemplazar en modelos 7510 y 7520	126 EUR*

#### Flat'line



Kits con tubo, deflector insonorizado y filtro monoblock.		
<b>7600.400</b>	Kit para campana mural Flat'Line de 90 y 120 cm.	199 EUR*
<b>7640.400</b>	Kit para campana isla Flat'Line de 90, 100 y 120 cm.	266 EUR*
<b>7600.060</b>	Filtro monoblock para reemplazar.	112 EUR*

#### Pro'line



Kits con tubo, deflector insonorizado y filtro monoblock.		
<b>7210.400</b>	Kit para campanas murales de 90 y 120 cm.	259 EUR*
<b>7300.400</b>	Kit para campanas murales de 150 cm.	290 EUR*
<b>7240.400</b>	Kit para campanas isla de 100 cm.	273 EUR*
<b>7250.400</b>	Kit para campanas isla de 120 cm.	295 EUR*
<b>7300.055</b>	Filtro monoblock para reemplazar.	126 EUR*

### Modelos con filtros de carbón activado recargables

Algunos modelos están equipados con un filtro de carbón recargable. El carbón activado viene en forma de granos. El Kit se compone de un filtro lleno de granos de carbón activo.

#### Salsa



<b>6200.400</b>	Kit para modelo 6201	98 EUR*
<b>6200.055</b>	Recambio filtro para reemplazar 6201	59 EUR*

#### Telescópica clásica



<b>6200.055</b>	Kit para los modelos 650 y 655.	59 EUR*
-----------------	---------------------------------	---------

#### Canopy



<b>6200.055</b>	Kit para los modelos 828 y 829.	59 EUR*
-----------------	---------------------------------	---------

\* Precios sin IVA.

# ACCESORIOS DE CAMPANAS

## 1. Filtros de aluminio



**605.014 filtro [500x153mm]**  
Para modelos 877, 661, 662 y 663  
63 EUR\*



**6200.020 filtro [315x270mm]**  
Para modelo Salsa  
45 EUR\*



**609.014 filtro [387x153mm]**  
Para modelos 874, 876, 878 (x2),  
691 (x2), 692 (x2), 693 (x2), 810 y  
811  
59 EUR\*



**7900.020 filtro [405x120mm]**  
Para modelo Up\_SIDE  
42 EUR\*



**894.020 filtro [405x121,5mm]**  
Para todos los modelos Touch  
35 EUR\*



**680.020 filtro [260x158,4mm]**  
Para todos los modelos Fusion  
680 y 686 (2x)  
65 EUR\*



**828.020 filtro [515,2x187,6mm]**  
Para modelo 828  
65 EUR\*



**6830.020 filtro [308x148mm]**  
Para todos los modelos Pure'Line  
(x2)  
45 EUR\*



**829.020 filtro [407,3x187,6mm]**  
Para modelo 829 (2x)  
65 EUR\*



**655.020 filtro [422,6x172,6mm]**  
Para modelo 655 (2x)  
63 EUR\*



**650.020 filtro [325x153mm]**  
Para modelo 650  
63 EUR\*



**780.020 filtro**  
Para todos los modelos Fusión+  
780 (x2), 786 (x3) y 787 (x4)  
63 EUR\*



**7400.020 filtro [401x247mm]**  
Para modelos Flat'Line, Pro'Line,  
Maxi Pure'Line (x2), Head'Line  
(x2), Zen, 820, 821 y 826  
65 EUR\*



**7830.020 filtro**  
Para todos los modelos Vision (x2)  
45 EUR\*

\* Precios sin IVA.

## 2. Extensiones de tubo

Al pedir una extensión de tubo esta viene con la parte inferior para evitar diferencias en los materiales.

Para campanas de pared Flat'line.  
Extensión de 91 cm. inox. **7600100** 231 EUR\*

Para campanas de pared Pro'line, Karat y Head'line  
Extensión de 91 cm. inox. **7410100** 224 EUR\*

Para campana Vision  
Extensión de 91 cm. inox. **7810100** 231 EUR\*

Para campana Salsa  
Extensión de 86,5 cm. inox **6200100** 155 EUR\*

Para campanas de isla Flat'line, Pro'line y Karat  
Extensión de 71,5 cm. inox **7450100** 244 EUR\*  
Extensión de 95 cm. inox **7450101** 294 EUR\*

Para campana de isla Flat'line 90 cm.  
Extensión de 72 cm. inox **7640100** 245 EUR  
Extensión de 95 cm. inox **7640101** 294 EUR

## 3. Estructuras para fijación de islas

Estructura de anclaje isla 270 a 420 cm. **4004** 185 EUR\*

## 4. Control Remoto

Mando Estándar **840.029** 85 EUR\*

Para modelos con halógenos y mandos LED  
Interface + control remoto: **990.020** 133 EUR\*

Para modelos con fluorescentes o halógenos centrales y mandos LED.  
Interface + control remoto: **990.021** 133 EUR\*

## 5. Kit para disociar el motor

Para modelos 810, 811, 895, 897, 899. **800.994** 81 EUR\*

Para modelos 820, 821 y 826. **800.998** 81 EUR\*

## 6. Dispositivo de sincronización entrada aire primario

Kit para comandar la sincronización **990.030** 139 EUR\*

Válvula anti-retorno electrónica Ø125 mm **906.270** 190 EUR\*

Válvula anti-retorno electrónica Ø150 mm **906.271** 210 EUR\*

\* Precios sin IVA.

# ACCESORIOS DE INSTALACIÓN

## 1. Conductos planos para extracción de humos

Estos conductos son aptos para su colocación cuando el espacio en el techo para la canalización es reducido. Están diseñados de forma plana para ahorrar espacio y para la evacuación óptima del aire. La campana Novy conserva su eficacia y su nivel de ruido se mantiene sin cambios.

Gracias a estos accesorios, es posible adaptar la canalización a sus necesidades específicas. Además, los elementos curvos están equipados con guías internas para evitar turbulencias del flujo de aire y evitar pérdidas de carga.

**906401** 27 EUR\*  
 Conducto plano  
 Medida: 89x222x1000 mm.



**906402** 11 EUR\*  
 Acople para conducto plano  
 Medida: 94x227x80 mm.



**906418** 13 EUR\*  
 Codo 15° para conducto plano  
 Medida: 94x227x138 mm.



**906403** 30 EUR\*  
 Codo horizontal para conducto plano  
 Medida: 84x227x290 mm.



**906404** 26 EUR\*  
 Codo vertical para conducto plano  
 Medida: 94x175x227 mm.



**906405** 29 EUR\*  
 Adaptador de ángulo para conducto plano  
 Medidas: 94x227x205 mm.



**906406** 21 EUR\*  
 Extremo para conducto plano  
 Medidas: 94x227x190 mm.



**906407** 198 EUR\*  
 Deflector exterior para conducto plano



## 2. Adaptadores exclusivos Novy

**830.052** 96 EUR\*  
 Deflector para campanas Maxi Pure'Line y Mini Pure'Line  
 Medida: 94x268x315 mm.  
 Para instalación techo h 19,6 cm.



**6830.052** 96 EUR\*  
 Deflector para campanas Pure'Line  
 Medida: 91x302x328 mm.  
 Para instalación techo h 17,5 cm.



**7901.052** 129 EUR\*  
 Deflector para campanas UP\_SIDE  
 Medida: 94x268x315 mm.



\* Precios sin IVA.

## 3. Conductos redondos y accesorios

**906410** 34 EUR\*  
 Conducto redondo 1 m - Ø 125mm.  
**906415** 36 EUR\*  
 Conducto redondo 1 m - Ø 150mm.



**906411** 26 EUR\*  
 Codo 90° Ø 125 mm.  
**906416** 36 EUR\*  
 Codo 90° Ø 150 mm.



**906412** 9 EUR\*  
 Acople Ø 125 mm.  
**906417** 12 EUR\*  
 Acople Ø 150 mm.



**906.290** 7 EUR\*  
 Abrazadera Ø 60 mm. - 135 mm.  
**906.291** 8 EUR\*  
 Abrazadera Ø 60 mm - 215 mm.  
**906.292** 22 EUR\*  
 Adhesivo aluminio (rollo 50 m)



**906.217** 33 EUR\*  
 Tubo de aluminio (3 m) Ø 152 mm.  
**906.219** 29 EUR\*  
 Tubo de aluminio (3 m) Ø 127 mm.



**906.298** 166 EUR\*  
 Pantalón 2 x Ø 150 mm. - Ø 200 mm



**906.216** 74 EUR\*  
 Tubo de aluminio (10m.) Ø 127 mm.  
**906.218** 74 EUR\*  
 Tubo de aluminio (10m.) Ø 152 mm.



**906.299** 62 EUR\*  
 Pantalón 2 x Ø 125 mm. - Ø 150 mm  
**906.297** 29 EUR\*  
 Alargo pantalón Ø 125 mm. (unidad)



**906.288** 47 EUR\*  
 Tubo de aluminio insonorizado (1 m.) Ø 127 mm.  
**906.287** 51 EUR\*  
 Tubo de aluminio insonorizado (1 m.) Ø 152 mm.



**906.419** 362 EUR\*  
 Deflector exterior para conducto redondo.



## 4. Válvulas anti-retorno

Se recomienda una válvula anti-retorno para evitar que entre el aire y olores del exterior. (Es importante instalarla con el eje vertical).

**906.268** 29 EUR\*  
 Ø 125 mm.  
**906.269** 33 EUR\*  
 Ø 150 mm.



## 5. Válvula de fachada en aluminio

Sella el tubo de ventilación y evita la entrada de aire frío del exterior y otros elementos naturales evitando que se obstruya el tubo de evacuación. 235 x 235 mm. salida Ø 150 mm.

**906.178** 69 EUR\*



## 6. Limpiador para acero inoxidable

Para una óptima limpieza de la campana de acero inoxidable, se recomienda el limpiador para acero inoxidable Novy, una espuma suave que elimina la grasa fácilmente.

**906.060** 21 EUR\*



\* Precios sin IVA.





La inducción es la cocina del futuro. Rapidez, comodidad, fácil limpieza y seguridad son los principales activos de esta tecnología.



PRO 1778 con perfil embellecedor lateral a. inox ref. 1700092 (ver pág. 123)



Un campo magnético se induce en la zona de cocción, esta energía se convierte en calor directamente en el interior de la cazuela, olla o sartén. El tiempo de cocción es de 2 a 3 veces más rápido que con una placa eléctrica o de gas. En función a sus necesidades (potencia eléctrica, flexibilidad, el número de zonas de inducción, ...) se puede elegir entre 3 gamas:

- **Inducción Pro:** inductores octogonales ofrecen total libertad, combinado con la última tecnología y una potencia extrema.
- **Inducción Power:** una gran flexibilidad y poderosos elementos que mejoran el resultado de la cocción.
- **Inducción Confort:** una colección que ofrece todas las ventajas de la inducción de alta gama.

#### CONECTIVIDAD INTOUCH

Las placas equipadas con la tecnología de conectividad InTouch, ofrecen la posibilidad de controlar las campanas de Novy desde los mandos de la placa de inducción. Las ventajas prácticas y ergonómicas de la conectividad InTouch son numerosas. Todos los controles están situados en el mismo plano de trabajo, claramente visibles e intuitivos, permitiendo controlar la campana y la placa por separado. El sistema funciona por radiofrecuencia, por lo que no es necesario un cableado adicional. La conectividad InTouch está disponible en la mayoría de las placas de inducción de las gamas PRO, POWER, COMFORT y MULTIZONE.

## CARACTERÍSTICAS DE LAS PLACAS DE INDUCCIÓN NOVY



### InTouch

Con la función de InTouch, podrás comandar tu campana Novy de manera intuitiva desde los mandos de la placa de inducción Novy.



### Función Puente

Gracias Con esta función, podemos unir dos áreas contiguas de inducción y controlarlas con un solo mando en un solo movimiento. Esto es muy útil cuando se utilizan grandes recipientes de cocción que necesitan una cocción uniforme.



### Función grill

Tan pronto como usted pone su grill/plancha rectangular cubriendo dos zonas de la placa de inducción, la función de puente se activa automáticamente. A continuación, puede activar la función Grill que le permite preparar sus parrillas de la manera más fácil.



### Temporizador

Cada zona incluye un temporizador independiente y la placa está equipada con un temporizador que funciona de manera independiente a la cocción de la placa.



### Mandos de control slider

Basta con deslizar el dedo sobre el control slider hasta el nivel deseado o seleccionarlo directamente. La gama PRO ha sido equipada con un slider blanco. En la gama PRO aparecerá un 0 sobre el slider en la zona donde se haya situado la cazuela.



### Función mantener caliente

La temperatura de las zonas seleccionadas se mantiene a 70° C (95° C y algunos modelos). Algunos modelos disponen de una función descongelar a 45° C.



### Función Power y Super Power

Cada zona está equipada con una función que aumenta substancialmente la potencia. Esto es muy útil para calentar una gran cantidad de agua, haciéndola hervir de una forma muy rápida.



### Cristal opaco fácil de limpiar

Las placas están fabricadas con vidrio vitrocerámico opaco, lo que garantiza una superficie de cocción negra y extremadamente fácil de limpiar.



### Aceleración de la cocción

La placa se pone a máxima potencia para llevar a ebullición el agua de la cazuela y automáticamente la potencia vuelve al nivel seleccionado.



### Stop & Go

La energía se detiene temporalmente, si se vuelve a tocar los mandos de la placa durante los 10 minutos siguientes, todas las zonas vuelven a la potencia en la que estaban.



### Seguridad

El calor sólo se genera en contacto con utensilios de cocina. al retirar los utensilios, el calor sólo permanece en la zona de contacto, y siendo residual se desvanece rápidamente.

Sistemas de Seguridad:

- indicador de calor residual
- protección contra sobrecalentamiento
- dispositivo de bloqueo
- seguridad contra desbordamiento
- apagado de la seguridad. (Cuando la unidad está en funcionamiento continuo durante mucho tiempo)
- seguridad para niños

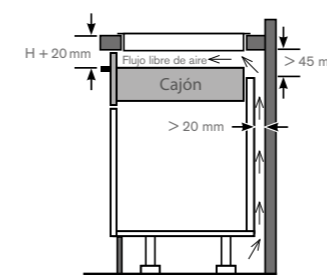

### Consejos de instalación y ventilación

Para un funcionamiento correcto de las placas de inducción es preciso seguir las siguientes indicaciones y dejar los espacios requeridos para el paso de aire. Sólo así se evitarán sobrecalentamientos de la placa de inducción y por tanto una vida del producto.



Cómo se aplica cada función en nuestras inducciones:

<http://www.novy.es/induccin/#tecnologia>



## GAMA DOMINOS

### Inducción a la carta



#### Teppan Yaki 38 cm: 2 zonas

- control slider.
- temporizador.
- triple función "Calentar".



#### Teppan Yaki 58 cm: 4 zonas

- control slider.
- temporizador.
- triple función "Calentar".



#### Wok de inducción

- control slider.
- temporizador.
- triple función "Calentar".
- sartén Wok de diametro 36 cm. incluida.



#### Inducción Super Flex Zone: 2 ind. octog.

- control slider.
- temporizador.
- triple función "Calentar".

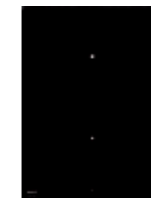

#### Inducción Flex Zone: 2 ind. redondos

- touch control.
- función Power.



Ref.	A	B	C	D	E	F	H	P	R
3753	520	380	385	347	490	370	54	8	8
3754	520	580	486	546	490	560	54	8	8
3772	520	380	466	366	490	370	121	8	8
3762	520	380	474	334	490	350	46	6	8
3780	520	380	482	264	490	280	56	6	8

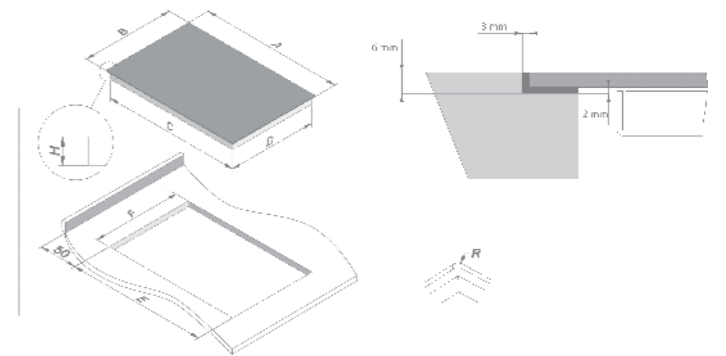

Ref.	Descripción	Dimensiones exteriores L x A x P (mm.)	Hueco de encastre L x A (cm.)	Zona 1	Zona 2	Zona 3	Zona 4	Máximo consumo total (W)	Precio € sin IVA
3753	Tepan Yaki inducción 38 cm.	380 x 520 x 54	370 x 490	300 x 180 mm. 1400 W	300 x 180 mm. 1400 W	-	-	2.800 W.	1.790
3754	Tepan Yaki inducción 54 cm.	580 x 520 x 54	560 x 490	250 x 180 mm. 1400W	250 x 180 mm. 1400W	250 x 180 mm. 1400W	250 x 180 mm. 1400W	5.600 W.	2.675
3772	Wok de Inducción	380 x 520 x 121	366 x 466	210 x 180 mm. 2300/3000 W.	-	-	-	3.200 W.	1.480
3762	Inducción 2 zonas Super FlexZone	380 x 520 x 46	334 x 490	210 x 180 mm. 2100/3700 W	210 x 180 mm. 2100/3700 W	-	-	3.700 W.	958
3780	Inducción 2 zonas FlexZone	380 x 520 x 56	264 x 490	Ø 160 mm. 1400/2300 W	Ø 200 mm. 1400/3000 W	-	-	3.400 W.	590
373020	Perfil para dóminos								20



## GAMA PRO

Flexibilidad extrema para una libertad total

### Características generales:

- cristal negro opaco con bordes redondeados
- doble posibilidad de instalación enrasada o sobre encimera
- gran flexibilidad con inductores octogonales
- serigrafía minimal
- detección de recipientes
- control LED en blanco
- función Power, Super Power y temporizador en cada zona
- triple función "Calentar"
- 6 sistemas de seguridad (ver pág 119)



Ref.	A	B	C	D	E	F	H	P	R
1773	590	520	550	480	560	490	45	6	8
1774	780	520	740	480	750	490	45	6	8
1777	910	410	880	380	890	390	45	6	8
1778	880	520	800	480	810	490	48	6	8

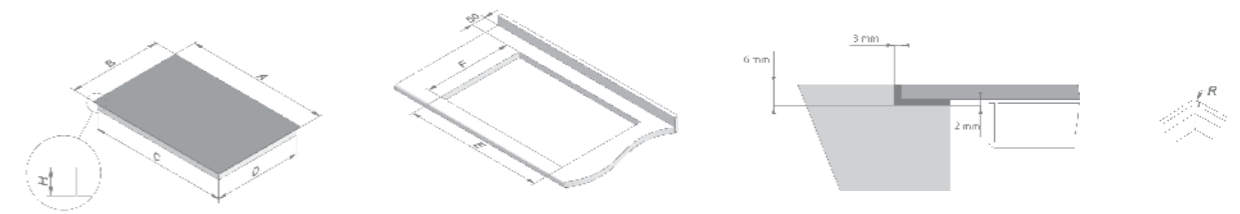

Inducción 1773



Inducción 1774

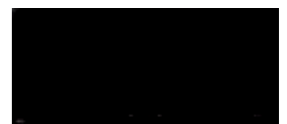

Inducción 1777 InTouch

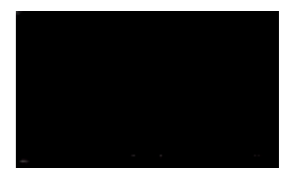

Inducción 1778 InTouch

Ref.	Tipo de borde	Dimensiones exteriores L x A x P (mm.)	Hueco de encastre L x A (cm.)	Número de zonas	Medida inductores	Máximo consumo total (W)	Precio € sin IVA
1773	Redondeado	590 x 520 x 45	560 x 490		(4x) 220 x 180 mm	7.400 W.	1.395
1774	Redondeado	780 x 520 x 45	750 x 490		(6x) 220 x 180 mm	11.100 W.	1.975
1777 InTouch	Redondeado	910 x 410 x 45	890 x 390		(4x) 220 x 180 mm	7.400 W.	1.910
1778 InTouch	Redondeado	880 x 520 x 48	810 x 490		(4x) 220 x 180 mm (1x) Ø 260 mm	11.100 W.	2.425
1700092	Perfil embellecedor laterales a. inox						45





## GAMA POWER

Potencia y flexibilidad para una cocción refinada



### Características generales:

- cristal negro opaco con bordes biselados
- mando Slider con 9 niveles.
- gran flexibilidad.
- función Power, Super Power y temporizador en cada zona
- función puente zona izquierda.
- doble función "Calentar".
- 6 sistemas de seguridad (ver pág 119).

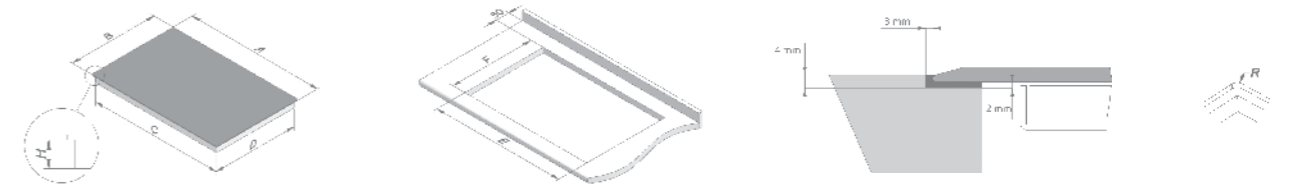

Ref.	A	B	C	D	E	F	H	P	R
1763	590	520	550	480	560	490	45	6	8
1726	780	520	741	485	750	490	45	6	8
1767	1000	400	975	340	985	380	45	6	8

Ref.	Tipo de borde	Dimensiones exteriores L x A x P (mm.)	Hueco de encastre L x A (cm.)	Número de zonas	Medida Inductores	Máximo consumo total (W)	Precio € sin IVA
1763 InTouch	Bisel	590 x 520 x 45	560 x 490		2x 220 x 180 2x Ø180 mm.	7.400 W.	1.075
1726 InTouch	Bisel	780 x 520 x 45	750 x 490		4x Ø 210 mm.	7.400 W.	1.399
1767 InTouch	Bisel	1000 x 400 x 45	985 x 380		4x Ø 210 mm.	7.400 W.	1.674



## GAMA COMFORT

Todas las ventajas de la inducción



### Características generales:

- cristal negro opaco con bordes biselados
- mando Slider con 9 niveles.
- función Power y temporizador en cada zona.
- función "Calentar". (1758)
- 6 sistemas de seguridad (ver pág 119).



Inducción 1752 InTouch



Inducción 1755 InTouch



Inducción 1757 InTouch

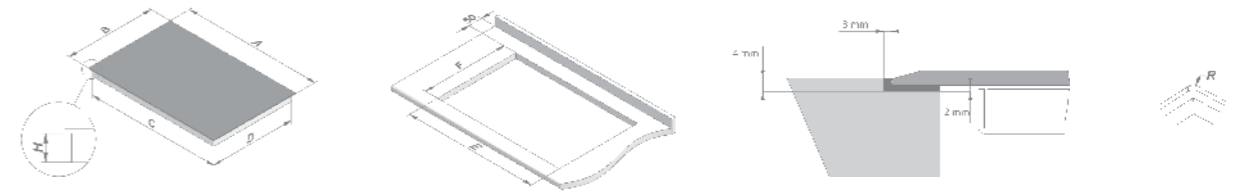

Ref.	A	B	C	D	E	F	H	P	R
1752	590	520	550	482	560	490	53	6	8
1755	780	520	740	478	750	490	53	6	8
1757	780	370	756	336	760	340	53	6	8

Ref.	Tipo de borde	Dimensiones exteriores L x A x P (mm.)	Hueco de encastre L x A (cm.)	Número de zonas	Medida inductores	Máximo consumo total (W)	Precio € sin IVA
1752 InTouch	Bisel	590 x 520 x 53	560 x 490		Ø 160, Ø 200 Ø 250 mm.	6.700 W.	837
1755 InTouch	Bisel	780 x 520 x 53	750 x 490		2x Ø 160 2x Ø 200 mm.	7.400 W.	1.053
1757 InTouch	Bisel	780 x 370 x 53	760 x 340		Ø 160 2x Ø 200 mm.	6.700 W.	999



## GAMA MULTIZONE

Inducción original con zonas independientes



### Características generales:

- borde redondeado
- doble posibilidad de instalación enrasada o sobre encimera
- mandos Slider con 9 niveles
- función Power y temporizador en cada zona
- temporizador independiente
- función "Calentar"
- 6 sistemas de seguridad (ver pág 119)

P □ II ❖

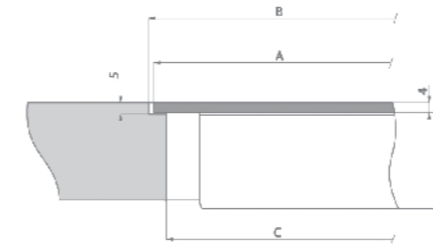
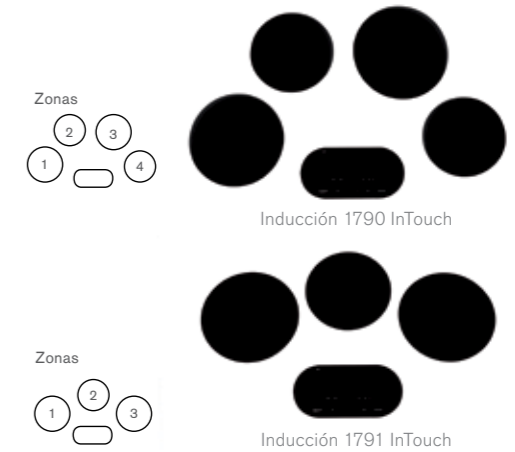

	Zonas 1 y 3 (mm.)	Zonas 2 y 4 (mm.)	Panel de mando (mm.)
A	270	300	326 x 160 (R 80)
B	274	304	330 x 164 (R 82)
Espesor cristal	4	4	4
C	254	284	314 x 150 (R 75)
Altura total	57	57	35

Ref.	Tipo de borde	Zona 1	Zona 2	Zona 3	Zona 4	Máximo consumo total (W)	Precio en EUR sin IVA
1790 InTouch	redondeado	Ø 200 mm. 2300/3100 W.	Ø 160 mm. 1100/1770 W.	Ø 200 mm. 2300/3100 W.	Ø 160 mm. 1100/1770 W.	7.400 W.	2.130
1791 InTouch	redondeado	Ø 200 mm. 2300/3100 W.	Ø 160 mm. 1100/1770 W.	Ø 200 mm. 2300/3100 W.		6.800 W.	1.755



El horno ocupa un lugar esencial en la cocina de hoy. Tanto si se trata de una compleja receta o preparar una simple pizza, nuestros hornos le permitirán enfrentarse a cualquier reto culinario

que se proponga. En Novy, encontrará hornos para todos las necesidades: hornos multifunción, vapor, microondas, combinados... en diferentes estilos y con diferentes características.



Gama Pure: Estética sofisticada en acabado cristal negro con tirador ligeramente curvado también negro. Los controles Touch control garantizan una línea de extrema pureza. Pure cuenta con una amplia gama de modelos que le permiten hacer la elección más adecuada a sus deseos. Gama de 45 cm, 60 cm, 90 cm.

## CARACTERÍSTICAS DE LOS HORNOS NOVY

### 1. HORNOS MULTIFUNCIÓN

La nueva gama de hornos multifunción ofrece una amplia gama de opciones: un horno compacto de 45 cm hasta 90 cm modelo XL. Dependiendo del horno, las características pueden variar.

#### PROGRAMAS

##### Tradicional

Funcionamiento tradicional de un horno. Adaptado para hornear un pastel.

##### Resistencia inferior o solera

Perfectamente adecuado para mantener la temperatura del plato o para elevar la masa.

##### Grill y resistencia inferior

Especialmente para asados.

##### Tradicional más turbina

La combinación entre el programa tradicional y la cocción por convección, circulación aire caliente alrededor del alimento.

##### Grill

Para gratinar y rustir superficialmente.

##### Maxi grill

Permite gratinar / asar superficies más grandes que en función Grill.

##### Maxi grill combinado con turbina

Permite en menos tiempo asar y dorar de manera uniforme.

##### Turbina

Garantiza la distribución inmediata y uniforme del calor.

##### Pizza

Este programa está especialmente diseñado para hornear pizzas, lasañas y platos con base de vegetales.

##### Slow Cooking

Especialmente diseñado para recetas que requieren una cocción "a fuego lento".

##### Descongelación

Permite descongelar alimentos a diferentes niveles de temperatura.

##### Pre calentamiento del horno

Esta función reduce el tiempo necesario de pre calentamiento del horno hasta un 60%.

### LIMPIEZA

#### Esmalte "Crystal Clean"

La cavidad interior de nuestros hornos está cubierta con esmalte Crystal Clean, un esmalte vitrificado liso y sin poro en color azul oscuro brillante. Crystal Clean tiene propiedades antiadherentes que permite eliminar fácilmente las salpicaduras y residuos sin calentar el horno. Nuestras bandejas de asado profundas de 50 mm y las bandejas pasteleras también están recubiertas con nuestro esmalte de fácil limpieza Crystal Clean y son unas de las mas grandes del mercado.

#### Pirólisis

Esta función le permite limpiar el horno automáticamente y sin esfuerzo mediante el aumento de la temperatura. La puerta está bloqueada y en el panel de mandos se ilumina con el símbolo de la función pirólisis activa. Los depósitos de cenizas resultantes se pueden eliminar con un paño húmedo cuando el horno se haya enfriado, pero aún está caliente. Durante la limpieza automática, la luz del horno permanece apagada.

### EQUIPAMIENTO

#### Puerta fría

Esta puerta de seguridad puerta fría se fabrica con tres capas de cristal. Por lo tanto, la temperatura de la puerta nunca supera los 70 ° C.

#### Contrapuerta de cristal desmontable

Una contrapuerta totalmente de cristal es estéticamente bella, facilita la limpieza interior de la puerta y transmite un acabado de calidad.

#### Iluminación

Gracias a una buena iluminación, se hace perfectamente visible toda la cavidad interior del horno cuando cocinamos.

#### Mando electrónicos

Dependiendo del modelo de horno los mandos pueden ser diferentes. Los comandos utilizan las últimas tecnologías y son fáciles de usar gracias a los mandos rotatorios o Touch Control.

#### Sistema de refrigeración perimetral

Durante la cocción, hacemos circular aire frío permanentemente por las paredes interiores del horno, de esta manera los muebles junto al horno están perfectamente protegidos.

## 2. HORNOS DE VAPOR

Los hornos de vapor (baja presión) de Novy garantizan que los alimentos cocinados al vapor conserven sus vitaminas, minerales, sabores y colores. Dependiendo de sus necesidades puede escoger un horno de vapor gastronómico (40 ° - 100 ° C) equipado con diferentes programas y funciones, o bien un horno que se limita a una cocción a vapor en diferentes niveles de temperatura (40 ° -100 ° C) .

### PROGRAMAS



#### Cocción al vapor

Durante la cocción al vapor, el horno genera vapor dentro de la cámara de cocción. El vapor calienta la cámara de cocción y cuece los alimentos.



#### Asar con el grill (modelo 2923 gastronómico)

Función que utiliza sólo la resistencia/grill superior. Es recomendable untar ligeramente con aceite los alimentos, tanto en el caso de la carne como el pescado.



#### Grill más turbina (modelo 2923 gastronómico)

Permite en menos tiempo asar y dorar de manera uniforme.



#### Regeneración (modelo 2923 gastronómico)

El vapor y el aire caliente contribuyen a calentar la cámara de cocción. El recalentamiento de alimentos es más rápido y homogéneo, conservando la humedad del alimento y evitando que puedan quedar seco. El ventilador distribuye el calor de manera uniforme. Es perfecto para calentar alimentos previamente cocinados, los alimentos precocinados, congelados o preparados al vacío.

#### Cocina Profesional (modelo 2923 gastronómico)

La cocción se efectúa en varias fases. Después de la conexión y durante una primera fase, los alimentos son cocinados al vapor. Después de un período de tiempo establecido de forma automática, la cocción pasa a un modo de cocción de aire caliente.



#### Turbina (modelo 2923 gastronómico)

Dentro de la cámara de cocción, el aire se calienta por la resistencia circular colocado detrás de la pared posterior de la cavidad del horno. El ventilador radial ayuda a distribuir el aire de manera uniforme.



#### AutoCook

Programas predefinidos para verduras, carne y pescado.

#### Características generales

- Mandos sencillos Touch Control
- Los hornos a vapor tienen un depósito interior de agua
- Control electrónico del nivel de agua: en la pantalla se indica el nivel de agua.
- El vapor se descarga en el final de la cocción: cuando abrimos la puerta del horno, se libera sólo una mínima cantidad de vapor.
- 2 bandejas para vapor de acero inoxidable y una rejilla se equipan de serie.
- Limpieza: una pasada para secar el interior de la cavidad es suficiente después del enfriamiento del horno: el aparato gourmet (2923), hay un programa de limpieza.

## 3. HORNOS MICROONDAS COMBINADOS

### PROGRAMAS (DEPENDIENDO DEL MODELO)

#### Quick start

Con sólo pulsar un botón, después de ajustar el tiempo de cocción, se calienta rápidamente a la máxima potencia.



#### Función microondas

Usted fija la potencia y el tiempo.

#### Función microondas automática

Usted selecciona el tipo de alimento (pescado, pollo o carne asada) y se especifica el peso. El tiempo de preparación adecuado y la potencia se determinan automáticamente.



#### Grill

Para gratinar platos y cocinar la carne con una bonita corteza.



#### Grill + microondas

Para una cocción más rápida.



#### Grill más turbina

Para asar carne, pescado y aves de corral.



#### Turbina más microondas

Esta combinación le permite ahorrar tiempo.



#### Turbina

La cocción como en un horno tradicional



#### Descongelación automática

Basado en el peso o el tiempo indicado.



#### AutoCook

Programas predefinidos para verduras, carne y pescado.

#### Características principales

- Pantalla LCD con reloj digital integrado
- Plato giratorio desmontable: (Ø 32 cm)
- Grill abatible (modelos 2171-2941)
- Seguridad para niños



## GAMA PURE

45 cm



### Características generales:

- acabado completamente en cristal negro con mandos Touch Control

### Horno Multifunción:

- 8 Funciones + descongelación
- guías telescópicas en 1 nivel

### Horno de vapor y vapor gastronómico:

- hasta 6 Funciones
- función autocook

### Horno microondas combinado:

- hasta 6 Funciones
- grill abatible con potencia de 1500 w
- potencia microondas 1000 w
- descongelación en función de peso o tiempo

### Calentaplatos

- suelo antideslizante
- apertura Push Pull



2915



2922 y 2923



2941



2961

Ref.	Dimensiones L x H (mm.)	Características	Temperatura	Iluminación	Control	Limpieza	Volumen Interior (l)	Máximo consumo total (W)	Precio en EUR sin IVA
2915	595 x 445 x 562	multifunción	50-250°C	1 x 25W	touch control	crystal clean	40	3.000	1.217
2922	595 x 455 x 472	horno de vapor	40-100°C	1 x 20W	touch control	Inox	35	1.500	1.272
2923	595 x 445 x 542	horno de vapor gastronómico	40-220°C	1 x 20W	touch control	Inox	35	2.900	1.714
2941	595 x 455 x 542	horno-microondas combinado	50-250°C	1 x 20W	touch control	Inox	35	3.400	1.219
2961	595 x 140 x 557	calentaplatos	30-80°C	-	botones	-	24	400	604





## GAMA PURE

### Multifunción



#### Características generales:

- acabado completamente en cristal negro con mandos Touch Control
- 10 funciones de cocción
- eficiente iluminación interior
- guías extracción total en 1 nivel
- interior esmalte Cristal Clean fácil limpieza (2915 y 2917)
- limpieza pirolítica (2916)



2915



2916



2917

Ref.	Dimensiones L x H (mm.)	Características	Temperatura	Iluminación	Control	Limpieza	Volumen Interior (l)	Máximo consumo total (W)	Precio en EUR sin IVA
2915	595 x 445 x 562	multifunción	50-250°C	1 x 25W	touch control	crystal clean	40	3.000	1.217
2916	595 x 595 x 562	multifunción	50-250°C	1 x 25W	touch control	Pyrolítico	59	3.500	1.325
2917	890 x 480 x 558	multifunción	50-250°C	2 x 20W	Push Pull	crystal clean	78	3.600	1.825



**Precio**

Los precios de este catálogo son precios de venta sin IVA y serán válidos hasta nuevo catálogo o notificación por parte de Veravent sl.

**Transporte**

La mercancía se enviará a PORTES PAGADOS para pedidos de importe superior a 120 EUR neto sin IVA, para pedidos de importe inferior a 120 EUR neto sin IVA, el cargo de portes será de 12 EUR iva no incluido.

Las entregas se realizarán siempre en locales comerciales o almacenes indicados por los clientes. Cualquier solicitud de entrega diferente a la negociada se tendrá que considerar de manera individual.

**Devoluciones**

Una vez recibido el material en su almacén, disponen de 24h para revisar la mercancía y en caso necesario, reclamar a la agencia de transportes los daños que haya sufrido su producto durante el transporte.

**Producto instalado**

No se aceptarán devoluciones de producto que haya sido instalado, por ello le aconsejamos revisar minuciosamente el producto antes de su instalación.

Tampoco se aceptarán producto sin su embalaje original.

En caso de instalar un producto de manera diferente a la forma para la cual ha sido diseñado, Veravent sl no se hará cargo de las consecuencias que pueda producirse por instalaciones no adecuadas.

**Garantía**

Novy ofrece 5 años de garantía en sus campanas e inducción y 2 años de garantía en sus hornos.

**Primer pedido**

Hasta la correspondiente clasificación de riesgo por parte de la aseguradora, la primera operación o pedido se abonará previo al envío de la mercancía.

**Impuestos**

Se aplicarán los impuestos conforme a la legislación vigente.

**Jurisdicción**

En caso de litigio, serán únicamente competentes los tribunales de Barcelona.



## ICONOS CAMPANAS

En este catálogo encontrará diferentes pictogramas que ilustran de manera simple las características de las campanas Novy. A continuación encontrará una explicación de las diferentes funciones.



**Campana con motor interior:** equipada con un potente motor, la campana expulsa los vapores de la cocción y los olores a través del conducto de la instalación para asegurar un ambiente saludable en la cocina.



**Mando a distancia:** los modelos Zen y Pure'line equipan de serie mando a distancia. Para la mayoría del resto de los modelos, el mando a distancia está disponible como opción.



**InTouch:** el sistema InTouch (exclusivo Novy) permite controlar una campana de Novy desde la placa de inducción Novy.



**Altura:** La altura indicada es la que existe entre la encimera y la campana. Para un correcto funcionamiento de la campana que es importante respetar la altura máxima indicada.



**Filtro de diseño:** Filtro elegante con un acabado discreto.



**Aspiración perimetral con sistema de reducción de ruido:** la aspiración se distribuye uniformemente por el perímetro de la campana. El humo de la cocción no pueda escapar a la aspiración de la campana, incluso a baja velocidad de la turbina.



**Motor cúbico:** este motor se puede dissociar de la campana y se instala fácilmente a poca distancia de la vivienda (ático, sótano, garaje, etc ...). También se puede ajustar para adaptarse a cualquier configuración y permitir la evacuación más directa posible para un rendimiento óptimo.



**Click & Fix:** fácil sistema de montaje de clip para campanas de techo y grupos de aspiración de mueble alto, una vez encajado en el hueco, requiere sólo cuatro tornillos.



**Reciclaje:** Si por razones de eficiencia energética o limitaciones técnicas, no es posible la extracción del aire al exterior, es necesario instalar un sistema de recirculación. El sistema de recirculación filtran el aire en la cocina. Las partículas de grasa son capturadas por el filtro metálico anti-grasa y las partículas de olor son absorbidas por el filtro de recirculación. La humedad no es eliminada por la campana, pero puede ser extraída de la cocina por un sistema de ventilación independiente (VMC).

## ICONOS INDUCCIÓN

- P** **Power:** Cada zona está equipada con una función que aumenta substancialmente la potencia. Esto es muy útil para calentar una gran cantidad de agua, haciéndola hervir de una forma muy rápida.
- U** **Función “Mantener caliente”:** La temperatura de las zonas seleccionadas se mantiene a 70 ° C (95 ° C y algunos modelos). Algunos modelos disponen de una función Descongelar a 45 ° C.
- ||** **Stop & Go:** La energía se detiene temporalmente, si se vuelve a tocar los mandos de la placa durante los 10 minutos siguientes, todas las zonas vuelven a la potencia en la que estaban.
- Π** **Función puente:** Con esta función, podemos unir dos áreas contiguas de inducción y controlarlas con un solo mando. Esto es muy útil cuando se utilizan grandes recipientes de cocción que necesitan una cocción uniforme. Gama PRO: Se pueden unir cuatro zonas y controlar la potencia con un solo slider.
- **Inductor redondo de diferente tamaño:** Las áreas están equipadas con diferentes tamaños y potencias. Ver inducción Confort p. 90 p de Inducción Domino. 92 Inducción Multizona p. 94.
- **Inductor redondo del mismo tamaño:** La inducción propone áreas grandes idénticas y poderosas que permiten una mayor flexibilidad. Ver Inducción de Power p. 88
- **Inductor octogonal del mismo tamaño:** Grandes áreas octogonales de inducción que proporcionan la máxima flexibilidad sobre la placa de cocción. Ver Inducción Pro p. 86

Distribuidor exclusivo de Novy para España:

**VERAVENT s.l.**

C/ Pallars 6 - planta 7

08402 - Granollers

Barcelona

Tel. 938 700 895

[www.novy.es](http://www.novy.es)

**Pedidos y consultas:**

Tél. 938 700 895

[comercial@veravent.com](mailto:comercial@veravent.com)

**Servicio técnico:**

[sat@veravent.com](mailto:sat@veravent.com)

**Consultas técnicas sobre instalación:**

[ofitec@veravent.com](mailto:ofitec@veravent.com)

**Comercial de zona**

---



**VERAVENT s.l.**

C/ Pallars 6 - planta 7 · 08402 - Granollers

Barcelona

Tel. 938 700 895

[www.novy.es](http://www.novy.es)