

*Elements*  
by  **discalsa**



*Elements*  
by  **discalsa**



## *Elements*

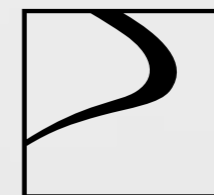

Kire: P. 6/13  
Atik: P. 14/23  
Silke: P. 24/27  
Famm: P. 28/37  
Modo: P.38/43  
Verbo: P. 44/49  
Soho: P. 50/55







Kire: C96 - DT-60  
Tau: Gaudí - DT-60







Kire: C-97 - DT57 / Koa: Moon - DT57



**ES** Mesa Kire:  
 - Encimera de 11mm de espesor de cerámica laminada sobre cristal de seguridad.  
 - Extensión de cerámica sobre madera lacada en negro. Incorpora un sistema de apertura semiautomático.  
 - Estructura metálica con mecanismo de apertura central sincronizada. Mesa disponible en versiones fija o extensible con un ala.  
 - Patas metálicas acabadas en colores epoxy DT. Incorpora puntos de apoyo regulables para garantizar la correcta nivelación de la mesa.

**EN** Kire table:  
 - 11mm thick ceramic top over security glass.  
 - Ceramic extension over wood lacquered in black. It incorporates a semi-automatic opening system.  
 - Metallic structure with synchronised opening system. It exists in fixed version or extending with one extension.  
 - Metallic legs, lacquered in the epoxy DT colours. It has integrated support points to assure the correct levelling of the table.

**FR** Table Kire:  
 - Plateau de 11 mm en céramique sur verre de sécurité.  
 - Allonge céramique sur bois laqué en noir. System d'ouverture semi-automatique incorporé.  
 - Structure métallique avec mécanisme d'ouverture synchronisé. Elle existe en version fixe ou extensible avec une allonge.  
 - Pieds métalliques laqués aux couleurs epoxy DT. Points d'appui incorporés pour garantir le correcte nivellement de la table.

**DE** Kire Tisch:  
 - 11 mm Keramikplatte auf Verbundglas.  
 - Kermikausziehplatte auf schwarz lackiertem. Er hat auch ein halbautomatisches Öffnungssystem.  
 - Metallstruktur mit einem synchronisierten Öffnungssystem. Es gibt eine feste Version und ein ausziehbares Modell mit einer Ausziehplatte.  
 - Metallbeine mit Epoxi DT Farben lackiert. Er hat auch ein Höhennivelliergerät, um die richtige Nivellierung zu garantieren.



Kire: C96 - DT-60  
 Tau: Gaudi - DT-60





Kire: C96 - DT-60  
Tau: Gaudí - DT-60

**TÉCNICO / TECHNIQUE / TECHNICAL / TECHNISCHE BESCHREIBUNG**

Mesa fija / Table fixe / Fixed table / Fester Tisch

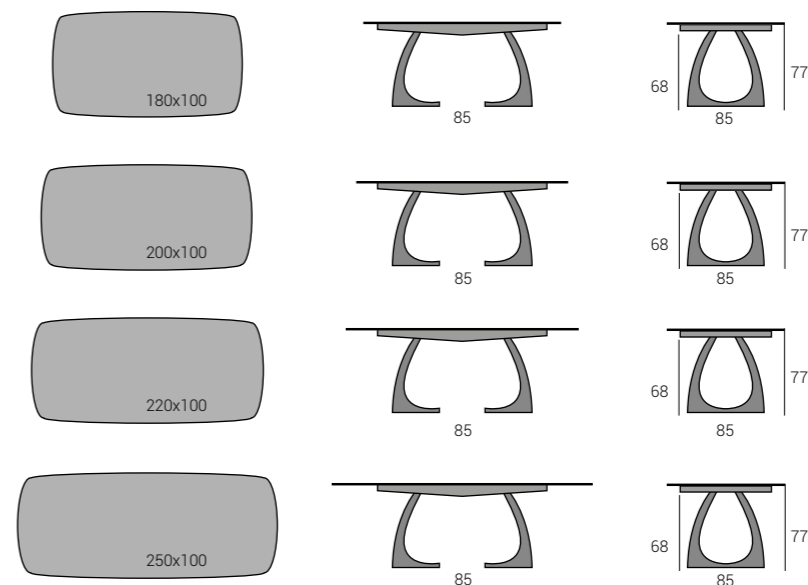

Mesa extensión simple / Table extensible une allonge / One leaf extending table / Tisch mit einer Ausziehplatte

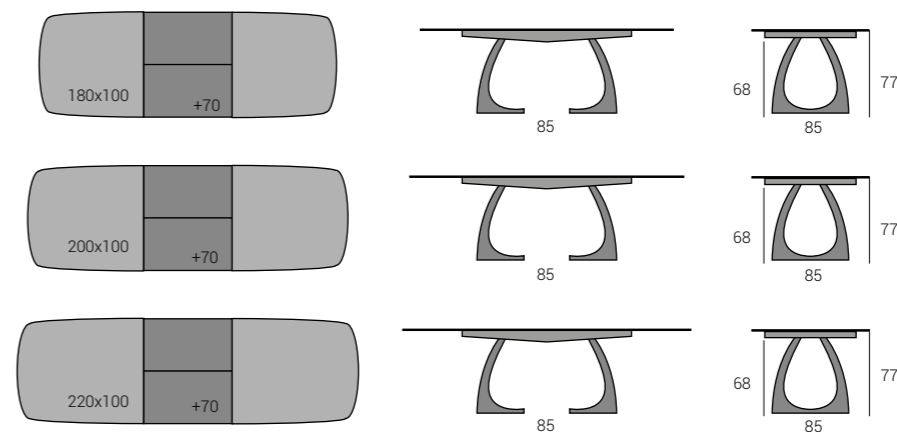

**KIRE**

Mesa fija / Table fixe / Fixed table / Fester Tisch

KIRE	Cer.						M <sup>3</sup>	Kg	Pz
	G0	G1	G2	G2+	G3	G4			
180x100	3709	4278	4411	4411	4476	4621	0.92	115	3
200x100	3846	4474	4634	4634	4787	4992	0.96	125	3
220x100	3879	4569	4728	4728	4863	5087	0.99	135	3
250x100	4614	4989	5228	5228	5288	5605	1.02	155	3

Mesa extensión simple / Table extensible une allonge / One leaf extending table / Tisch mit einer Ausziehplatte

KIRE	Ala de cerámica / Allonge en céramique / Ceramic leaf / Keramik Ausziehplatte						M <sup>3</sup>	Kg	Pz
	G0	G1	G2	G2+	G3	G4			
180(250)x100	5771	5860	5952	5952	6152	6547	0.92	157	4
200(270)x100	5921	6087	6212	6212	6264	6660	0.96	167	4
220(290)x100	6002	6266	6506	6506	6567	6778	0.98	177	4















Atik: C-96 - DT60 / Momo: Iconic: DT-60



### Mesa Átik:

- Encimera de 11 mm de espesor de cerámica laminada sobre cristal de seguridad.
- Extensiones de cerámica sobre madera lacada en negro, o de madera acabada en colores DT a juego de la estructura. Incorpora un sistema de apertura de la extensión semiautomático.
- Estructura telescópica de aluminio acabada en el mismo color que las patas. Mesa disponible en versiones fija o extensible de una o dos aperturas. Se abre desplazando las patas.
- Patas de madera de roble macizo teñido o de haya maciza acaba en colores DT. La pata incorpora ruedas de caucho para un desplazamiento suave y silencioso.

**ES**

### Átik table:

- 11 mm thick ceramic top over security glass.
- Ceramic extensions over wood lacquered in black, or wood extensions lacquered in the DT colour of the legs. It incorporates a semi-automatic opening system.
- Aluminium structure lacquered in the same epoxy DT colour of the legs. It exists in fixed version or extending with one or two extensions. It is opened by moving the legs.
- Legs in solid oak when varnished or in solid beech when lacquered in DT colours. There are hidden rubber wheels for a smooth rolling.

**EN**

### Table Átik:

- Plateau de 11 mm en céramique sur verre de sécurité.
- Allonges céramique sur bois laqué en noir, ou allonges en bois laqué dans la couleur des pieds. System d'ouverture semi-automatique incorporé.
- Structure en aluminium laqué dans la même couleur époxy DT que les pieds. Elle existe en version fixe, extensible avec une allonge ou deux allonges. L'ouverture c'est avec les pieds que se déplacent.
- Pieds en bois de chêne massif quand ils sont vernisés, ou en bois de hêtre massif quand ils sont laqués aux couleurs DT. Il y a des roulettes en caoutchouc pour faciliter un déplacement facile et silencieux.

**FR**

### Átik Tisch:

- 11 mm Keramikplatte auf Verbundglas.
- Kermikauszehplatten auf schwarz lackiertem Holz oder lackierte Holz ausziehplatten mit derselben Farbe der Beine. Er hat auch ein halbautomatisches Öffnungssystem.
- Lackierte Aluminiumstruktur mit derselben DT Farbe als die Beine. Es gibt eine feste Version und ein ausziehbares Modell, mit 1 oder 2 Ausziehplatten. Man öffnet ihn aus den Beinen.
- Massives Eicheholz Beine, wenn sie getönt werden, oder massives Buchenholz Beine, wenn sie mit DT Farben lackiert werden. Es gibt versteckte Gummiräder für eine einfache und lautlose Bewegung.

**DE**



Atik: C-94 - DT-56  
Tau: Gaudi - DT-56







Atik: C-96 - DT-60 - Momo: Iconic - DT-60



Mesa fija / Table fixe / Fixed table / Fester Tisch

ÁTIK	Ala de madera / Allonge en bois / Timber leaf / Holz Ausziehplatte						M <sup>3</sup>	Kg	12 23
	Cer. G0	Cer. G1	Cer. G2	Cer. G2+	Cer. G3	Cer. G4			
160x100	3601	3671	3779	3779	3808	4023	0.32	74	2
160x120	--	3855	3963	--	--	5831	0.39	84	2
180x100	3698	3777	3899	3899	3931	4173	0.34	76	2
180x120	--	4066	4188	--	--	5946	0.41	86	2
200x100	3934	3946	4082	4082	4245	4568	0.35	78	2
200x120	--	4284	4420	--	--	6117	0.43	88	2
220x100	4129	4260	4463	4463	4702	4921	0.37	80	2

Pata de roble macizo / Pieds en bois de chêne massif / Solid oak leg / Massiver Eiche Bein: +285

Mesa extensión simple / Table extensible une allonge / One leaf extending table / Tisch mit einer Ausziehplatte

ÁTIK	Ala de cerámica / Allonge en céramique / Ceramic leaf / Keramik Ausziehplatte						M <sup>3</sup>	Kg	12 23
	Cer. G0	Cer. G1	Cer. G2	Cer. G2+	Cer. G3	Cer. G4			
160(220)x100	4322	4391	4500	4500	4529	4744	0.46	132	3
160(220)x120	--	4715	4824	--	--	6423	0.56	147	3
180(260)x100	4460	4539	4661	4661	4693	4935	0.50	142	3
180(260)x120	--	4933	5055	--	--	6550	0.60	157	3
200(280)x100	4748	4760	4895	4895	5058	5381	0.53	152	3
200(280)x120	--	5163	5298	--	--	6733	0.65	149	3
220(300)x100	5183	5314	5518	5518	5571	5975	0.57	161	3

Pata de roble macizo / Pieds en bois de chêne massif / Solid oak leg / Massiver Eiche Bein: +285

Mesa extensión simple / Table extensible une allonge / One leaf extending table / Tisch mit einer Ausziehplatte

ÁTIK	Ala de madera / Allonge en bois / Timber leaf / Holz Ausziehplatte						M <sup>3</sup>	Kg	12 23
	Cer. G0	Cer. G1	Cer. G2	Cer. G2+	Cer. G3	Cer. G4			
160(220)x100	4548	4653	4815	4815	4858	5181	0.46	132	3
160(220)x120	--	4976	5139	--	--	6717	0.56	147	3
180(260)x100	4762	4800	4976	4976	5298	5554	0.50	142	3
180(260)x120	--	5194	5370	--	--	7073	0.60	157	3
200(280)x100	4936	5067	5271	5271	5398	5728	0.53	152	3
200(280)x120	--	5470	5674	--	--	7257	0.65	149	3
220(300)x100	5444	5529	5773	5773	5832	6051	0.57	161	3

Pata de roble macizo / Pieds en bois de chêne massif / Solid oak leg / Massiver Eiche Bein: +285





Mesa extensión doble / Table extensible deux allonges / Two leaves extending table / Tisch mit zwei Ausziehplatten

ÁTIK	Alas de madera / Allonges en bois / Timber leaves / Holz Ausziehplatten						M <sup>3</sup>	Kg	Paq
	Cer. G0	Cer. G1	Cer. G2	Cer. G2+	Cer. G3	Cer. G4			
160(210/260)x100	4555	4625	4733	4733	4762	4977	0.46	140	3
160(210/260)x120	--	4881	4989	--	--	6857	0.56	155	3
180 (240/300) x100	4694	4772	4894	4894	4927	5169	0.50	152	3
180 (240/300) x120	--	5154	5276	--	--	7034	0.60	167	3
200 (260/320) x100	5004	5016	5172	5172	5314	5637	0.53	161	3
200 (260/320) x120	--	5285	5420	--	--	7118	0.65	176	3
220 (280/340) x100	5244	5375	5578	5578	5632	6035	0.57	171	3

Pata de roble macizo / Pieds en bois de chêne massif / Solid oak leg / Massiver Eiche Bein: +285

Mesa extensión doble / Table extensible deux allonges / Two leaves extending table / Tisch mit zwei Ausziehplatten

ÁTIK	Alas de cerámica / Allonges en céramique / Ceramic leaves / Keramik Ausziehplatten						M <sup>3</sup>	Kg	Paq
	Cer. G0	Cer. G1	Cer. G2	Cer. G2+	Cer. G3	Cer. G4			
160(210/260)x100	4984	5115	5318	5318	5372	5776	0.46	140	3
160(210/260)x120	--	5371	5574	--	--	7126	0.56	155	3
180 (240/300) x100	5085	5355	5540	5540	5584	5877	0.50	152	3
180 (240/300) x120	--	5737	5981	--	--	7353	0.60	167	3
200 (260/320) x100	5396	5553	5797	5797	5861	6075	0.53	161	3
200 (260/320) x120	--	5821	6065	--	--	7437	0.65	176	3
220 (280/340) x100	5523	5680	5924	5924	5988	6473	0.57	171	3

Pata de roble macizo / Pieds en bois de chêne massif / Solid oak leg / Massiver Eiche Bein: +285

# ÁTIK

## TÉCNICO / TECHNIQUE / TECHNICAL / TECHNISCHE BESCHREIBUNG

Mesa fija / Table fixe / Fixed table / Fester Tisch

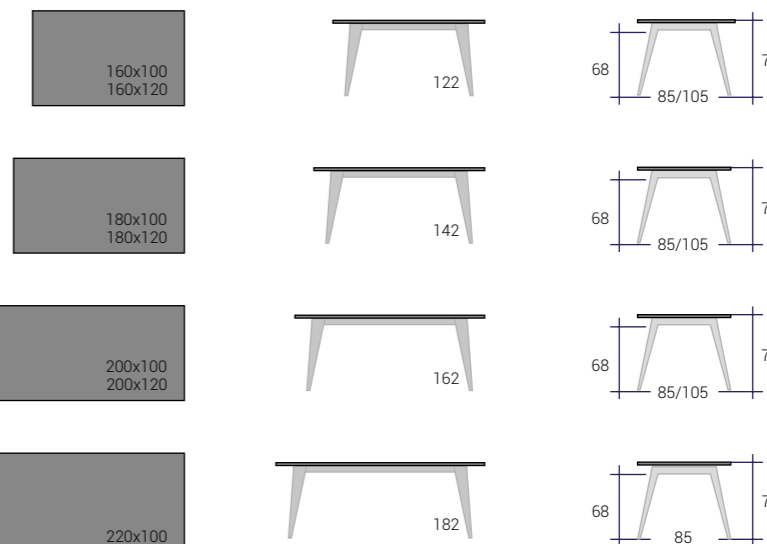

Mesa extensión simple / Table extensible une allonge / One leaf extending table / Tisch mit einer Ausziehplatte

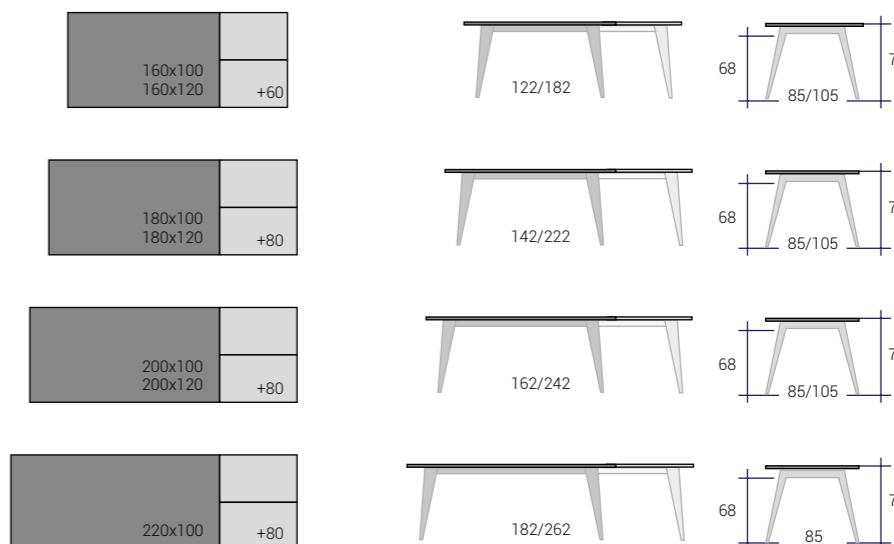

Mesa extensión doble / Table extensible deux allonges / Two leaves extending table / Tisch mit zwei Ausziehplatten

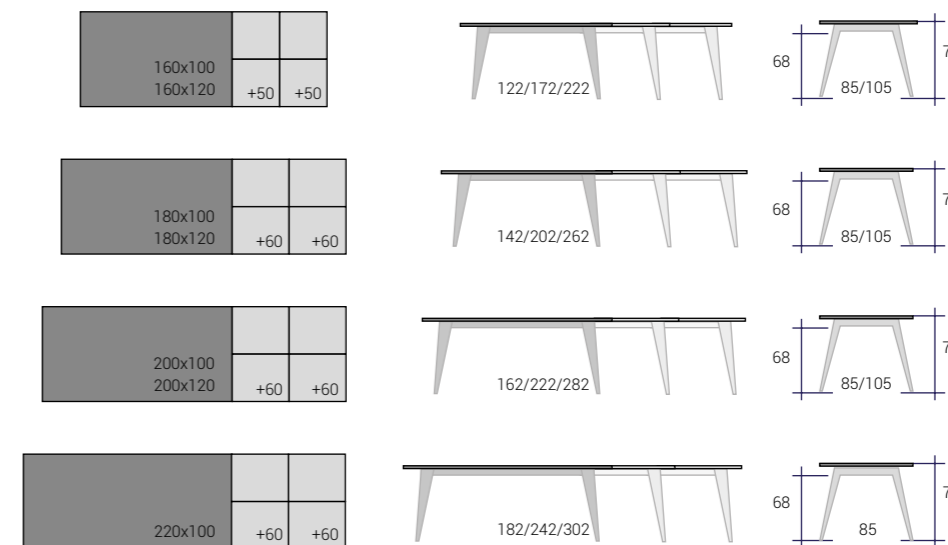









Silke: C-100 - Roble natural/Chêne naturel/Natural Oak/Eiche - DT68 / Momo: Gaudi - Roble natural/Chêne naturel/Natural Oak/Eiche

**ES** Mesa Silke:  
 - Encimera de 11 mm de espesor de cerámica laminada sobre cristal de seguridad.  
 - Estructura interior de madera de roble maciza.  
 - Patas metálicas acabadas en colores epoxy DT.

**EN** Silke table:  
 - 11 mm thick ceramic top over security glass.  
 - Interior structure in cross-shaped made in solid oak.  
 - Metallic legs, lacquered in the epoxy DT colours.

**FR** Table Silke:  
 - Plateau de 11 mm en céramique sur verre de sécurité.  
 - Structure intérieure avec la forme d'une croix en chêne massif.  
 - Pieds métalliques laqués aux couleurs époxy DT.

**DE** Silke Tisch:  
 - 11 mm Keramikplatte auf Verbundglas.  
 - Kreuzförmige Innenstruktur von massiven Eicheholz.  
 - Metallbeine mit Epoxi DT Farben lackiert.

# SILKE

## TÉCNICO / TECHNIQUE / TECHNICAL / TECHNISCHE BESCHREIBUNG

Mesa fija / Table fixe / Fixed table / Fester Tisch

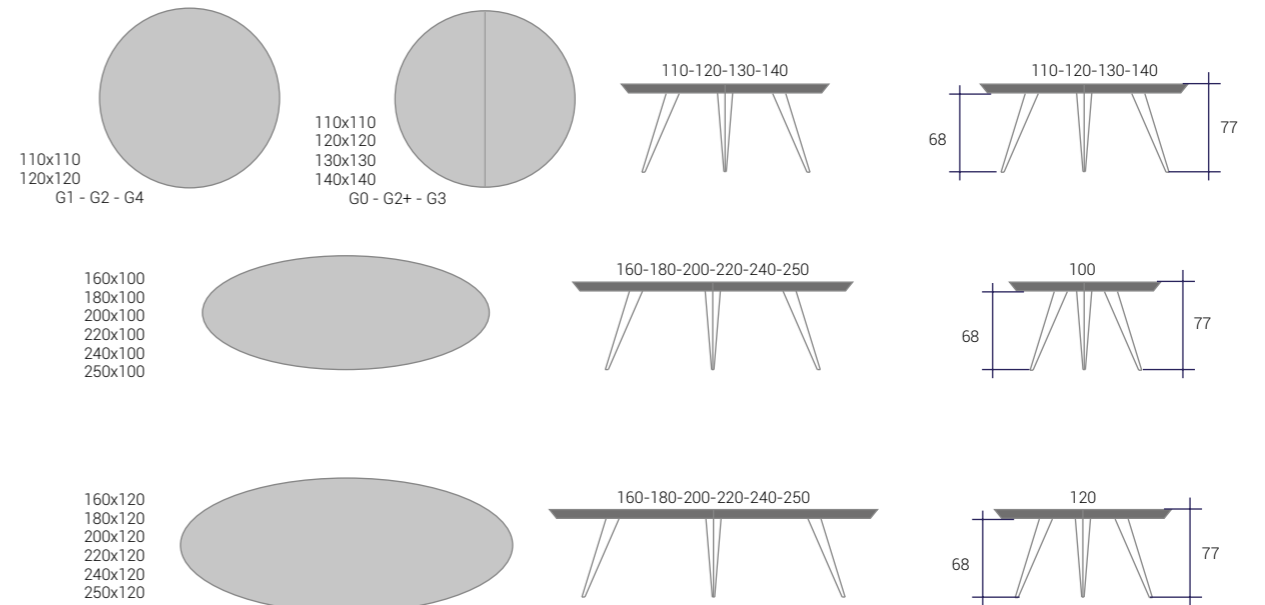

Mesa fija / Table fixe / Fixed table / Fester Tisch

SILKE	Cer.						M <sup>3</sup>	Kg	Paq
	G0	G1	G2	G2+	G3	G4			
160x100	3614	3690	3828	3828	3840	4054	0.37	67	3
160x120	--	3714	3852	--	--	4132	0.41	93	3
180x100	3915	4057	4299	4299	4338	4739	0.39	97	3
180x120	--	4085	4326	--	--	5639	0.43	102	3
200x100	4021	4164	4406	4406	4445	4846	0.40	105	3
200x120	--	4355	4597	--	--	5909	0.45	110	3
220x100	4128	4271	4513	4513	4552	4953	0.45	114	3
220x120	--	4479	4721	--	--	6033	0.51	119	3
240x100	4255	4398	4620	4620	4679	5080	0.50	124	3
240x120	--	4609	4831	--	--	6163	0.57	129	3
250x100	4376	4670	4936	4936	5169	5297	0.52	134	3
250x120	--	4691	5113	--	--	6245	0.60	139	3
110x110	3639	3659	3689	3689	3914	4241	0.35	57	3
120x120	3686	3706	3736	3736	3982	4335	0.37	59	3
130x130	3735	3755	3785	3785	4052	4430	0.40	61	3
140x140	3785	3805	3835	3835	4124	4526	0.44	63	3











Famm: C-95 - Roble salvaje/Chêne sauvage/Wild Oak/Wildeiche  
Sintra: Gaudí - Roble salvaje/Chêne sauvage/Wild Oak/Wildeiche





Famm: C-95 - Roble salvaje/Chêne sauvage/Wild Oak/Wildeiche / Sintra: Gaudí - Roble salvaje/Chêne sauvage/Wild Oak/Wildeiche



Famm: (A)C-97 + (B) C-98 - Roble Nogal/Noyer chêne/Walnut oak/Nussbaum Eiche

#### Mesa Famm:

- Encimera de 11mm de espesor de cerámica laminada con cristal de seguridad.
- Extensiones de cerámica sobre madera lacada o en madera lacada. Apertura semiautomática.
- Estructura de aluminio revestido con madera de roble a juego de las patas. Existe en versión fija, o extensible con una o dos aperturas.
- Patas de roble macizo. Ruedas de caucho para un movimiento fácil y silencioso.

ES

#### Famm table:

- 11mm thick ceramic top over security glass.
- Ceramic extensions over wood lacquered in black, or wood extensions lacquered in the DT colour of the legs. It incorporates a semi-automatic opening system.
- Aluminium structure covered with a solid oak trim tinted at the same colour of the legs. It exists in fixed version or extending with one or two extensions. It is opened by moving the legs.
- Legs in solid oak when tinted or in solid beech when lacquered in DT colours. There are hidden rubber wheels for a smooth rolling.

EN

#### Table Famm:

- Plateau de 11 mm en céramique sur verre de sécurité.
- Allonges céramique sur bois laqué en noir, ou allonges en bois laqué dans la couleur des pieds. System d'ouverture semi-automatique incorporé.
- Structure en aluminium, couverte avec un enjoliveur du même matériel et couleur que les pieds. Elle existe en version fixe ou extensible avec une allonge. L'ouverture c'est avec les pieds que se déplacent.
- Pieds en bois de chêne massif quand ils sont tintés, ou en bois de hêtre massif quand ils sont laqués aux couleurs DT. Il y a des roulettes en caoutchouc pour faciliter un déplacement facile et silencieux.

FR

#### Famm Tisch:

- 11 mm Keramikplatte auf Verbundglas.
- Keramikausziehplatten auf schwarz lackiertem Holz oder lackierte Holzausziehplatten mit derselben Farbe der Beine. Er hat auch ein halbautomatisches Öffnungssystem.
- Aluminiumstruktur, mit einer Zierkappe von demselben Material der Beine abgedeckt. Es gibt eine feste Version und ein ausziehbares Modell mit einer Ausziehplatte. Man öffnet ihn aus den Beinen.
- Massives Eichenholz Beine, wenn sie getönt werden, oder massives Buchenholz Beine, wenn sie mit Dt Farben lackiert werden. Es gibt versteckte Gummiräder für eine problemlose Bewegung.

DE







# FAMM

## Mesa fija / Table fixe / Fixed table / Fester Tisch

FAMM	Cer.						M <sup>3</sup>	Kg	Pz
	G0	G1	G2	G2+	G3	G4			
140x90	3419	3480	3575	3575	3785	3974	0.27	86	2
150x90	3479	3544	3646	3646	3895	4097	0.28	88	2
160x90	3539	3608	3717	3717	3931	4146	0.29	90	2
160x100	3650	3720	3828	3828	4042	4257	0.32	77	2
160x120	--	3904	4012	--	--	6065	0.39	87	2
180x100	3747	3825	3948	3948	4165	4407	0.34	79	2
180x120	--	4115	4237	--	--	6180	0.41	89	2
200x100	3983	3995	4131	4131	4479	4802	0.35	81	2
200x120	--	4333	4469	--	--	6351	0.43	91	2
220x100	4178	4309	4512	4512	4751	5155	0.37	83	2
220x120	--	4728	4931	--	--	6514	0.45	93	2
120x120	--	3405	3507	--	--	4468	0.41	89	2
140x140*	4300	4351	4590	4590	4789	5526	0.50	110	2

## Mesa extensión simple / Table extensible une allonge / One leaf extending table / Tisch mit einer Ausziehplatte

FAMM	Ala de madera / Allonge en bois / Timber leaf / Holz Ausziehplatte						M <sup>3</sup>	Kg	Pz
	Cer. G0	Cer. G1	Cer. G2	Cer. G2+	Cer. G3	Cer. G4			
140(200)x90	4144	4176	4270	4270	4295	4484	0.41	120	3
160(220)x90	4265	4334	4443	4443	4471	4687	0.43	124	3
160 (240) x100	4377	4446	4555	4555	4584	4799	0.48	136	3
160 (240) x120	--	4770	4879	--	--	6478	0.58	151	3
180 (260) x100	4515	4594	4716	4716	4748	4990	0.52	146	3
180 (260) x120	--	4988	5110	--	--	6605	0.63	161	3
200 (280) x100	4803	4815	4950	4950	5113	5436	0.56	156	3
200 (280) x120	--	5218	5353	--	--	6788	0.68	170	3
220 (300) x100	5238	5369	5573	5573	5626	6030	0.59	165	3
220 (300) x120	--	5716	5920	--	--	7055	0.72	180	3
120 (170) x120	--	4455	4557	--	--	5332	0.55	161	3
140 (200) x140*	4953	5004	5243	5243	5526	5920	0.70	122	3

## Mesa extensión simple / Table extensible une allonge / One leaf extending table / Tisch mit einer Ausziehplatte

FAMM	Ala de cerámica / Allonge en céramique / Ceramic leaf / Keramik Ausziehplatte						M <sup>3</sup>	Kg	Pz
	Cer. G0	Cer. G1	Cer. G2	Cer. G2+	Cer. G3	Cer. G4			
140(200)x90	4265	4445	4488	4488	4524	4793	0.41	120	3
160(220)x90	4491	4596	4758	4758	4801	5124	0.43	124	3
160 (240) x100	4603	4708	4870	4870	4913	5236	0.48	136	3
160 (240) x120	--	5031	5194	--	--	6772	0.58	151	3
180 (260) x100	4817	4855	5031	5031	5353	5609	0.52	146	3
180 (260) x120	--	5249	5425	--	--	6943	0.63	161	3
200 (280) x100	4991	5122	5326	5326	5453	5783	0.56	156	3
200 (280) x120	--	5525	5729	--	--	7127	0.68	170	3
220 (300) x100	5314	5584	5828	5828	5887	6291	0.59	165	3
220 (300) x120	--	5931	6176	--	--	7394	0.72	180	3
120 (170) x120	--	4555	4677	--	--	5515	0.55	161	3
140 (200) x140*	5311	5431	5807	5807	5837	5996	0.70	122	3





# FAMM

Mesa extensión doble / Table extensible deux allonges / Two leaves extending table / Tisch mit zwei Ausziehplatten

FAMM	Alas de madera / Allonges en bois / Timber leaves / Holz Ausziehplatten						M <sup>3</sup>	Kg	Pz
	Cer. G0	Cer. G1	Cer. G2	Cer. G2+	Cer. G3	Cer. G4			
160 (220/280) x90	4490	4560	4668	4668	4697	4912	0.46	136	3
160 (220/280) x100	4610	4680	4788	4788	4817	5032	0.48	146	3
160 (220/280) x120	--	4936	5044	--	--	6912	0.58	161	3
180 (240/300) x100	4749	4827	4949	4949	4982	5224	0.52	156	3
180 (240/300) x120	--	5209	5331	--	--	7089	0.63	171	3
200 (260/320) x100	5059	5145	5281	5281	5369	5692	0.56	166	3
200 (260/320) x120	--	5340	5475	--	--	7173	0.68	180	3
220 (280/340) x100	5299	5430	5633	5633	5687	6090	0.59	186	3
220 (280/340) x120	--	5771	5974	--	--	7372	0.72	190	3
140 (190/240) x140*	5184	5235	5475	5475	5758	6151	0.70	176	3

Mesa extensión doble / Table extensible deux allonges / Two leaves extending table / Tisch mit zwei Ausziehplatten

FAMM	Alas de cerámica / Allonges en céramique / Ceramic leaves / Keramik Ausziehplatten						M <sup>3</sup>	Kg	Pz
	Cer. G0	Cer. G1	Cer. G2	Cer. G2+	Cer. G3	Cer. G4			
160 (220/280) x90	4919	5050	5253	5253	5418	5711	0.46	136	3
160 (220/280) x100	5039	5170	5373	5373	5538	5831	0.48	146	3
160 (220/280) x120	--	5426	5629	--	--	7181	0.58	161	3
180 (240/300) x100	5140	5410	5525	5525	5639	5932	0.52	156	3
180 (240/300) x120	--	5792	6036	--	--	7408	0.63	171	3
200 (260/320) x100	5451	5608	5852	5852	6027	6130	0.56	166	3
200 (260/320) x120	--	5876	6120	--	--	7492	0.68	180	3
220 (280/340) x100	5578	5735	5979	5979	6154	6528	0.59	186	3
220 (280/340) x120	--	6076	6320	--	--	8150	0.72	190	3
140 (190/240) x140*	5576	5641	6129	6129	6267	6339	0.70	176	3

## Observaciones / Observations / Remarks / Beobachtungen

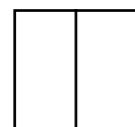

Las mesas 140x140 se hacen en dos piezas.  
Les tables 140x140 sont fait dans deux pièces.  
The 140x140 tables are made in two pieces.  
Die Tische von 140x140 werden zweiseitig gemacht.

Se pueden hacer las siguientes combinaciones de cerámicas para las mesas 140x140:  
C81-C82; C96-C97; C91-C90; C92-C93; C88-C89-C94; C84-C71.  
Suplemento por la mezcla de cerámicas en las mesas de 140x140: 140 pt.

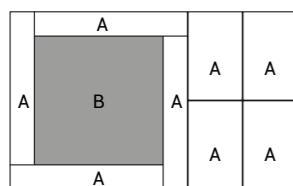

Combinaisons possibles dans les designs pour les tables 140x140 :  
C81-C82; C96-C97; C91-C90; C92-C93; C88-C89-C94; C84-C71.  
Supplément pour la combinaison de céramiques dans les tables 140x140: 140 pt.

It is possible to make the following combinations:  
C81-C82; C96-C97; C91-C90; C92-C93; C88-C89-C94; C84-C71.  
Supplement for two ceramics combination for the 140x140 tables: 140 pt.

Es ist möglich die folgende Zusammenstellungen zu machen:  
C81-C82; C96-C97; C91-C90; C92-C93; C88-C89-C94; C84-C71.  
Aufpreis für die Zusammenstellung 2 Keramiken in Tische von 140x140: 140 pt.

# FAMM

## TÉCNICO / TECHNIQUE / TECHNICAL / TECHNISCHE BESCHREIBUNG

Mesa fija / Table fixe / Fixed table / Fester Tisch

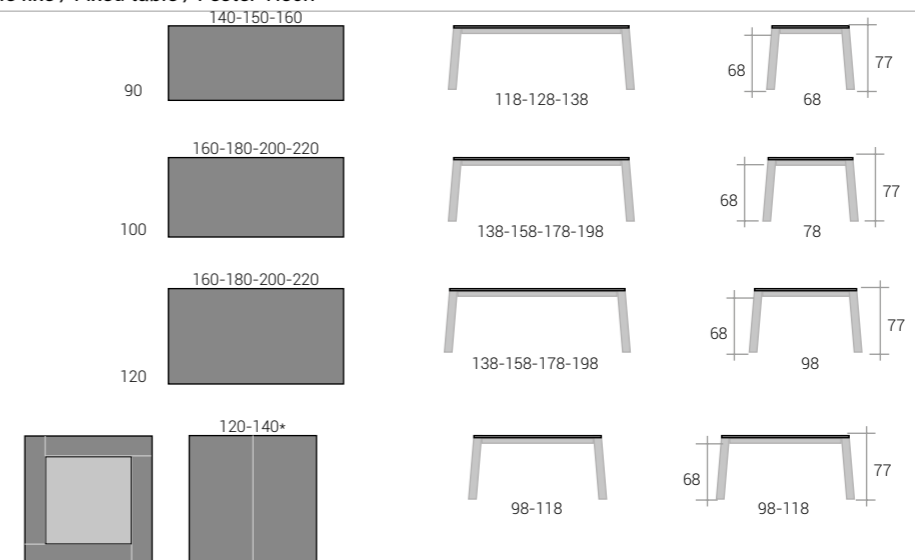

Mesa extensión simple / Table extensible une allonge / One leaf extending table / Tisch mit einer Ausziehplatte

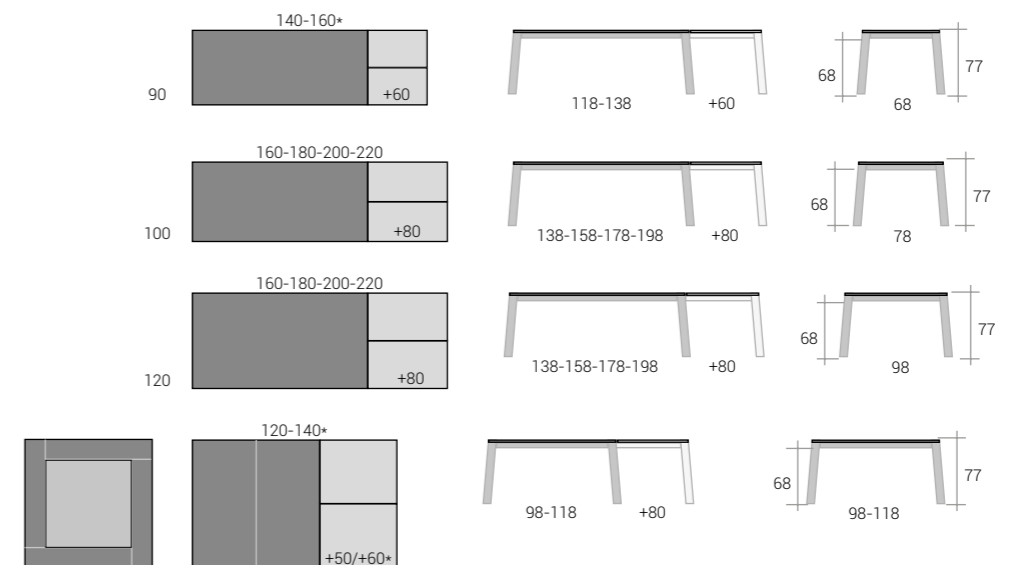

Mesa extensión doble / Table extensible deux allonges / Two leaves extending table / Tisch mit zwei Ausziehplatten

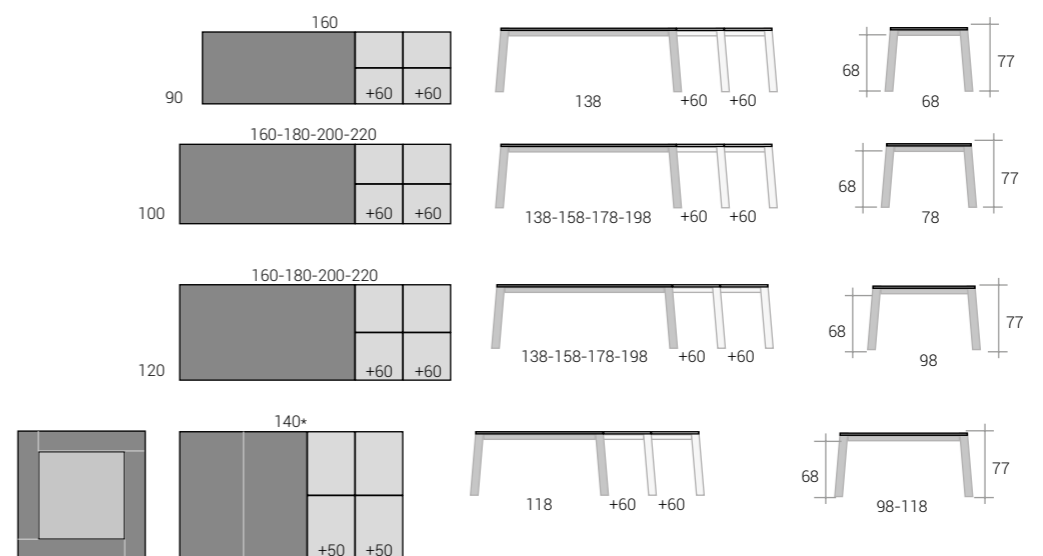





Modo: C-90 - DT-54 / Tau: Moon - DT-54





Modo: C-94 - DT57 / Megan: Iconic+Escandinavia - DT-57



Modo: C-90- DT54 / Tau: Moon - DT-54

#### Mesa Modo:

- Encimera de 11mm de espesor de cerámica laminada sobre cristal de seguridad.
- Extensión de cerámica sobre madera lacada en negro, o de madera acabada en colores DT a juego de la estructura. Incluye un sistema de apertura de la extensión semiautomático.
- Estructura telescópica de aluminio acabado en colores DT. Mesa disponible en versiones fija o extensible con una o dos aperturas. Se abre desplazando las patas.
- Patas metálicas de 6x8 cm acabadas en colores DT. La pata incorpora ruedas de caucho para un desplazamiento suave y silencioso.

ES

#### Table Modo:

- Plateau de 11 mm encérámique sur verre de sécurité.
- Allonges céramique sur bois laqué en noir, ou allonges en bois laqué dans la couleur des pieds. System d'ouverture semi-automatique incorporé.
- Structure en aluminium laqué dans la même couleur DT époxy que les pieds. Elle existe en version fixe, extensible avec une allonge ou deux allonges. L'ouverture c'est avec les pieds que se déplacent.
- Pieds métalliques en 6x8 cm, laqués aux couleurs époxy DT. Il y a des roulettes en caoutchouc pour faciliter un déplacement facile et silencieux.

FR

#### Modo table:

- 11mm thick ceramic top over security glass.
- Ceramic extensions over wood lacquered in black, or wood extensions lacquered in the DT colour of the legs. It incorporates a semi-automatic opening system.
- Aluminium structure lacquered in the same epoxy DT colour of the legs. It exists in fixed version or extending with one or two extensions. It is opened by moving the legs.
- 6x8 cm metallic legs, lacquered in epoxy DT colours with hidden rubber wheels for a smooth rolling.

EN

#### Modo Tisch:

- 11 mm Keramikplatte auf Verbundglas.
- Kermikausziehplatten auf schwarz lackiertem Holz oder lackierte Holz ausziehplatten mit derselben Farbe der Beine. Er hat auch ein halbautomatisches Öffnungssystem.
- Lackierte Aluminiumstruktur mit Epoxy DT Farben. Es gibt eine feste Version und ein ausziehbares Modell, mit 1 oder 2 Ausziehplatten. Man öffnet ihn aus den Beinen.
- 6x8 cm Metallbeine mit Dt Farben lackiert. Es gibt versteckte Gummiräder für eine einfache und lautlose Bewegung.

DE





# MODDO

## TÉCNICO / TECHNIQUE / TECHNICAL / TECHNISCHE BESCHREIBUNG

### Mesa fija / Table fixe / Fixed table / Fester Tisch

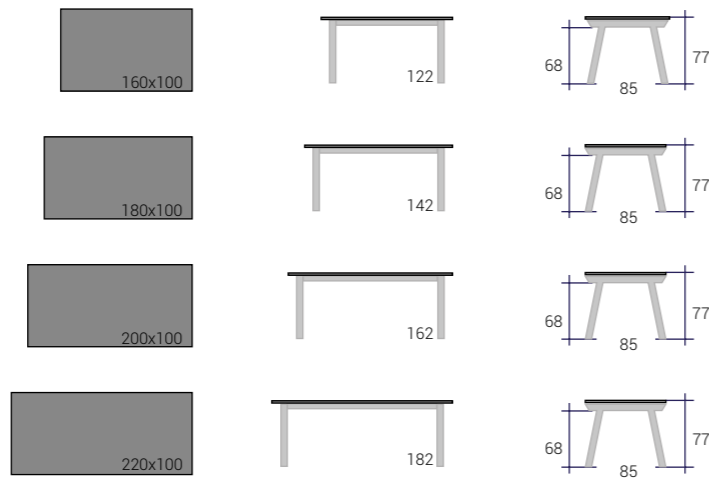

### Mesa extensión simple / Table extensible une allonge / One leaf extending table / Tisch mit einer Ausziehplatte

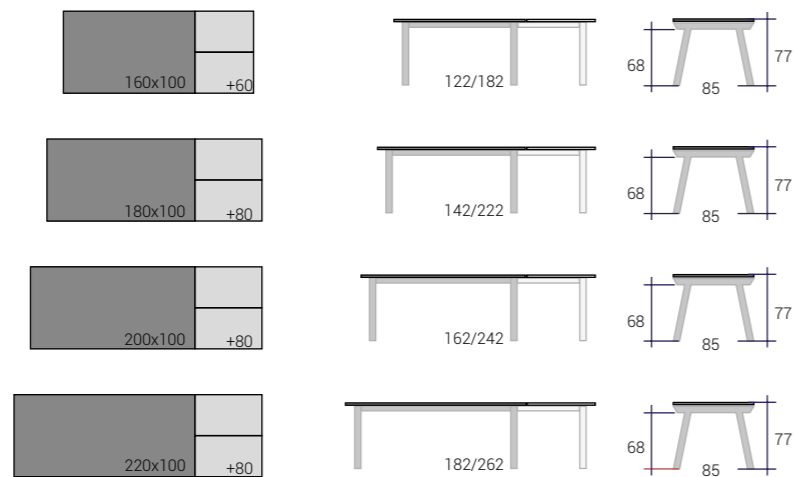

### Mesa extensión doble / Table extensible deux allonges / Two leaves extending table / Tisch mit zwei Ausziehplatten

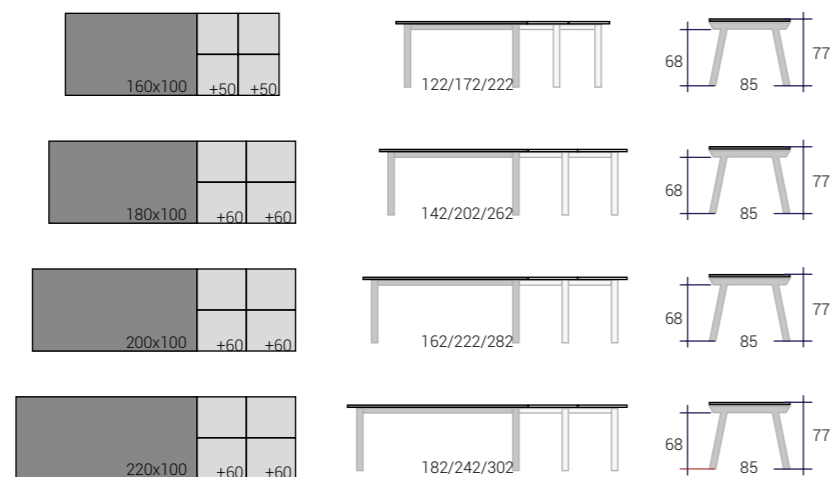

### Mesa fija / Table fixe / Fixed table / Fester Tisch

MODDO	Cer. G0						M3	Kg	12/22
	Cer. G0	Cer. G1	Cer. G2	Cer. G2+	Cer. G3	Cer. G4			
160x100	3053	3112	3219	3219	3295	3482	0.36	82	2
180x100	3167	3235	3356	3356	3452	3665	0.39	90	2
200x100	3348	3359	3496	3496	3687	3967	0.41	99	2
220x100	3444	3553	3705	3705	3868	4048	0.42	107	2

Exterior / Dehors / Outdoor / Ourdoor: +444

### Mesa extensión simple / Table extensible une allonge / One leaf extending table / Tisch mit einer Ausziehplatte

MODDO	Ala de madera / Allonge en bois / Timber leaf / Holz Ausziehplatte						M3	Kg	12/22
	Cer. G0	Cer. G1	Cer. G2	Cer. G2+	Cer. G3	Cer. G4			
160(220)x100	4258	4327	4449	4449	4859	5075	0.60	120	3
180(260)x100	4374	4451	4588	4588	4983	5241	0.64	129	3
200(280)x100	4646	4658	4810	4810	5190	5521	0.69	139	3
220(300)x100	4747	4867	5034	5034	5390	5781	0.73	158	3

### Mesa extensión simple / Table extensible une allonge / One leaf extending table / Tisch mit einer Ausziehplatte

MODDO	Ala de cerámica / Allonge en céramique / Ceramic leaf / Keramik Ausziehplatte						M3	Kg	12/22
	Cer. G0	Cer. G1	Cer. G2	Cer. G2+	Cer. G3	Cer. G4			
160(220)x100	4690	4798	4859	4859	4982	5314	0.60	120	3
180(260)x100	4883	4922	4983	4983	5256	5510	0.64	129	3
200(280)x100	4996	5129	5190	5190	5411	5741	0.69	139	3
220(300)x100	5270	5352	5390	5390	5582	5791	0.73	158	3

### Mesa extensión doble / Table extensible deux allonges / Two leaves extending table / Tisch mit zwei Ausziehplatten

MODDO	Alas de madera / Allonges en bois / Timber leaves / Holz Ausziehplatten						M3	Kg	12/22
	Cer. G0	Cer. G1	Cer. G2	Cer. G2+	Cer. G3	Cer. G4			
160(210/260)x100	4590	4660	4766	4766	4876	5097	0.60	140	3
180 (240/300) x100	4706	4785	4906	4906	5072	5322	0.64	149	3
200 (260/320) x100	4998	5010	5146	5146	5262	5582	0.69	159	3
220 (280/340) x100	5116	5243	5395	5395	5486	5879	0.73	169	3

### Mesa extensión doble / Table extensible deux allonges / Two leaves extending table / Tisch mit zwei Ausziehplatten

MODDO	Alas de cerámica / Allonges en céramique / Ceramic leaves / Keramik Ausziehplatten						M3	Kg	12/22
	Cer. G0	Cer. G1	Cer. G2	Cer. G2+	Cer. G3	Cer. G4			
160(210/260)x100	5139	5274	5482	5482	5556	5973	0.60	140	3
180 (240/300) x100	5126	5398	5621	5621	5632	5927	0.64	149	3
200 (260/320) x100	5565	5727	5995	5995	6050	6270	0.69	159	3
220 (280/340) x100	5745	5909	6177	6177	6231	6457	0.73	169	3







Verbo: C-91 - DT-56 / Lydia patín: Silvertex - DT-55







Verbo: C-91 - DT-56 / Lydia patín: Silvertex - DT-55



Verbo: C-91 - DT-56 / Lydia patín: Silvertex - DT-55

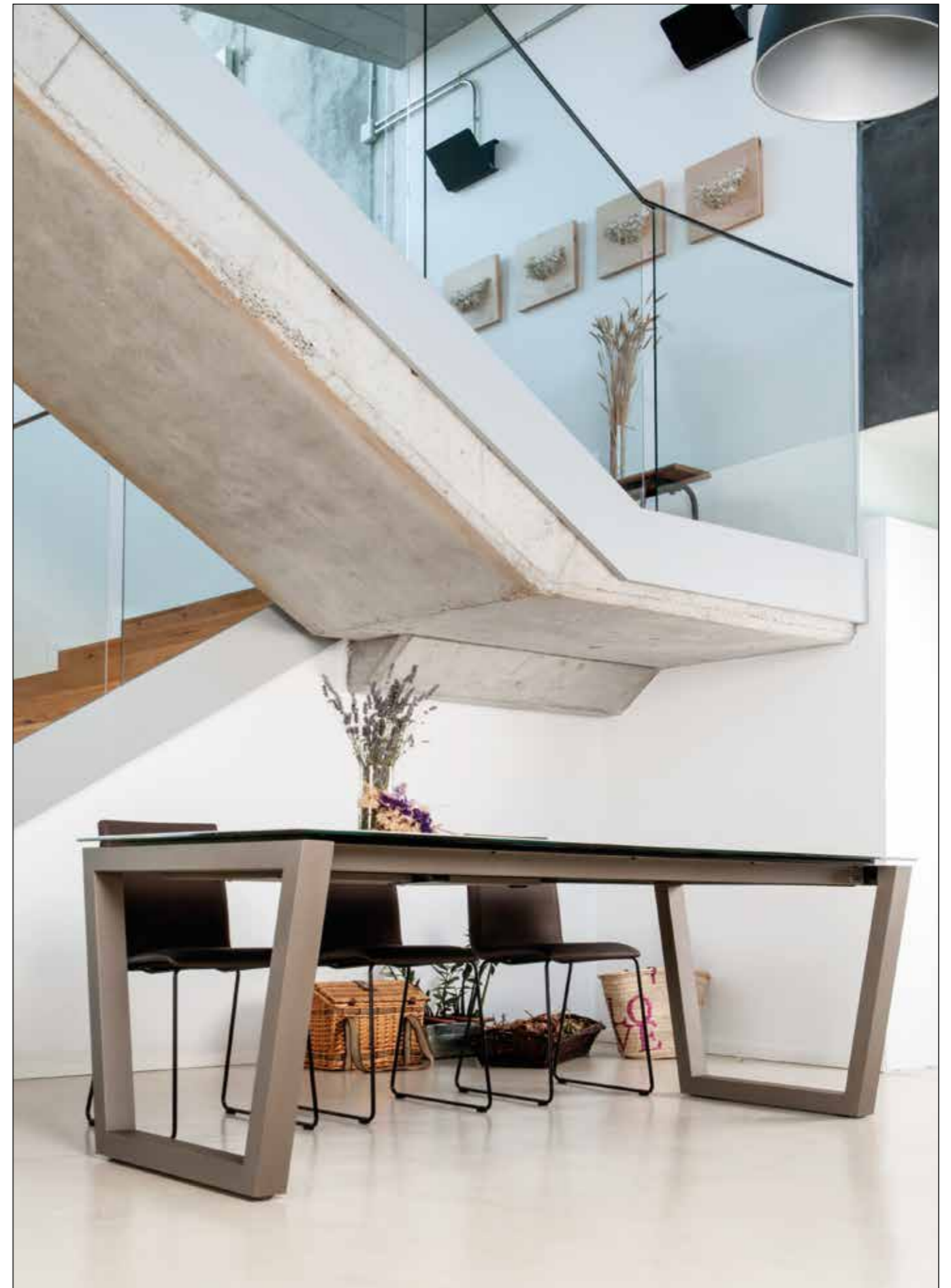

**ES**

Mesa Verbo:  
 - Encimera de 11 mm de espesor de cerámica laminada sobre cristal de seguridad.  
 - Extensión de cerámica sobre madera lacada en negro, o de madera acabada en colores DT a juego de la estructura. Incluye un sistema de apertura de la extensión semiautomático.  
 - Estructura telescópica de aluminio acabado en colores DT. Mesa disponible en versiones fija o extensible con una o dos aperturas. Se abre desplazando las patas.  
 - Patas metálicas de 6x8 cm acabadas en colores DT. La pata incorpora ruedas de caucho para un desplazamiento suave y silencioso.

**EN**

Verbo table:  
 - 11mm thick ceramic top over security glass.  
 - Ceramic extensions over wood lacquered in black, or wood extensions lacquered in the DT colour of the legs. It incorporates a semi-automatic opening system.  
 - Aluminium structure lacquered in the same epoxy DT colour of the legs. It exists in fixed version or extending with one or two extensions. It is opened by moving the legs.  
 - 6x8 cm metallic legs, lacquered in epoxy DT colours with hidden rubber wheels for a smooth rolling.

**FR**

Table Verbo:  
 - Plateau de 11 mm en céramique sur verre de sécurité.  
 - Allonges céramique sur bois laqué en noir, ou allonges en bois laqué dans la couleur des pieds. System d'ouverture semi-automatique incorporé.  
 - Structure en aluminium laqué dans la même couleur DT époxy que les pieds. Elle existe en version fixe, extensible avec une allonge ou deux allonges. L'ouverture c'est avec les pieds que se déplacent.  
 - Pieds métalliques en 6x8 cm, laqués aux couleurs époxy DT. Il y a des roulettes en caoutchouc pour faciliter un déplacement facile et silencieux.

**DE**

Verbo Tisch:  
 - 11 mm Keramikplatte auf Verbundglas.  
 - Kermikausziehplatten auf schwarz lackiertem Holz oder lackierte Holz ausziehplatten mit derselben Farbe der Beine. Er hat auch ein halbautomatisches Öffnungssystem.  
 - Lackierte Aluminiumstruktur mit Epoxy DT Farben. Es gibt eine feste Version und ein ausziehbares Modell, mit 1 oder 2 Ausziehplatten. Man öffnet ihn aus den Beinen.  
 - 6x8 cm Metallbeine mit Dt Farben lackiert. Es gibt versteckte Gummiräder für eine einfache und lautlose Bewegung.



# VERBO

## TÉCNICO / TECHNIQUE / TECHNICAL / TECHNISCHE BESCHREIBUNG

### Mesa fija / Table fixe / Fixed table / Fester Tisch

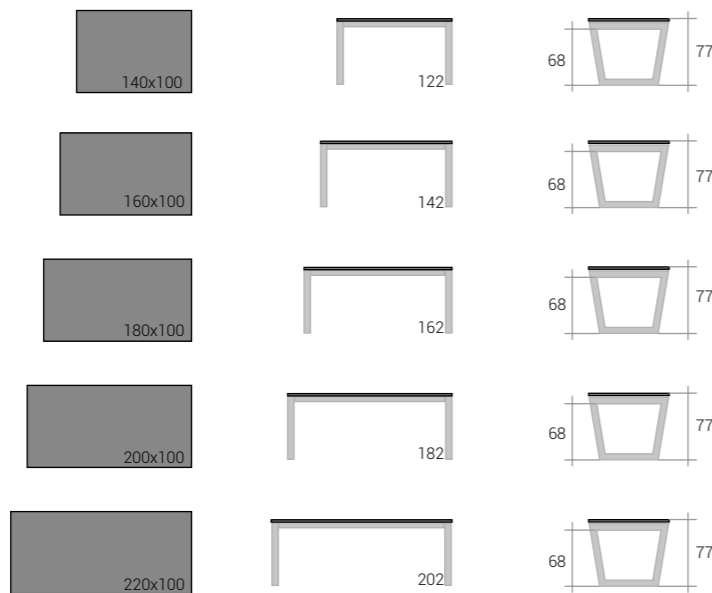

### Mesa extensión simple / Table extensible une allonge / One leaf extending table / Tisch mit einer Ausziehplatte



### Mesa extensión doble / Table extensible deux allonges / Two leaves extending table / Tisch mit zwei Ausziehplatten



### Mesa fija / Table fixe / Fixed table / Fester Tisch

VERBO	Ala de madera / Allonge en bois / Timber leaf / Holz Ausziehplatte						M3	Kg	Pz
	Cer. G0	Cer. G1	Cer. G2	Cer. G2+	Cer. G3	Cer. G4			
140x100	3321	3386	3485	3485	3562	3763	0.33	82	2
160x100	3435	3501	3615	3615	3710	3920	0.36	90	2
180x100	3564	3640	3768	3768	3896	4136	0.39	99	2
200x100	3809	3821	3963	3963	4122	4435	0.41	107	2
220x100	3848	3970	4126	4126	4172	4366	0.42	116	2

Exterior / Dehors / Outdoor / Ourdoor: +444

### Mesa extensión simple / Table extensible une allonge / One leaf extending table / Tisch mit einer Ausziehplatte

VERBO	Ala de cerámica / Allonge en céramique / Ceramic leaf / Keramik Ausziehplatte						M3	Kg	Pz
	Cer. G0	Cer. G1	Cer. G2	Cer. G2+	Cer. G3	Cer. G4			
140(200)x100	4318	4387	4487	4487	4601	4806	0.58	127	2
160(240)x100	4466	4538	4652	4652	4767	4978	0.60	130	3
180(260)x100	4621	4703	4830	4830	4882	5135	0.64	139	3
200(280)x100	4906	4918	5060	5060	5162	5492	0.69	149	3
220(300)x100	4961	5087	5243	5243	5282	5665	0.73	159	3

### Mesa extensión simple / Table extensible une allonge / One leaf extending table / Tisch mit einer Ausziehplatte

VERBO	Alas de madera / Allonges en bois / Timber leaves / Holz Ausziehplatten						M3	Kg	Pz
	Cer. G0	Cer. G1	Cer. G2	Cer. G2+	Cer. G3	Cer. G4			
140(200)x100	4689	4797	4953	4953	4955	5284	0.58	127	2
160(240)x100	4866	4978	5148	5148	5149	5492	0.60	130	3
180(260)x100	5101	5142	5326	5326	5453	5717	0.64	139	3
200(280)x100	5220	5358	5556	5556	5621	5964	0.69	149	3
220(300)x100	5455	5540	5753	5753	5754	5970	0.73	159	3

### Mesa extensión doble / Table extensible deux allonges / Two leaves extending table / Tisch mit zwei Ausziehplatten

VERBO	Alas de cerámica / Allonges en céramique / Ceramic leaves / Keramik Ausziehplatten						M3	Kg	Pz
	Cer. G0	Cer. G1	Cer. G2	Cer. G2+	Cer. G3	Cer. G4			
160(220/280)x100	4782	4855	4954	4954	5064	5293	0.60	147	3
180 (240/300) x100	4954	5037	5150	5150	5254	5512	0.64	157	3
200 (260/320) x100	5263	5276	5403	5403	5515	5851	0.69	167	3
220 (280/340) x100	5329	5462	5603	5603	5694	6103	0.73	176	3

### Mesa extensión doble / Table extensible deux allonges / Two leaves extending table / Tisch mit zwei Ausziehplatten

VERBO	Alas de cerámica / Allonges en céramique / Ceramic leaves / Keramik Ausziehplatten						M3	Kg	Pz
	Cer. G0	Cer. G1	Cer. G2	Cer. G2+	Cer. G3	Cer. G4			
160(220/280)x100	5289	5427	5621	5621	5690	6118	0.60	147	3
180 (240/300) x100	5327	5609	5817	5817	5827	6133	0.64	157	3
200 (260/320) x100	5777	5945	6196	6196	6254	6481	0.69	167	3
220 (280/340) x100	5914	6082	6333	6333	6391	6623	0.73	176	3





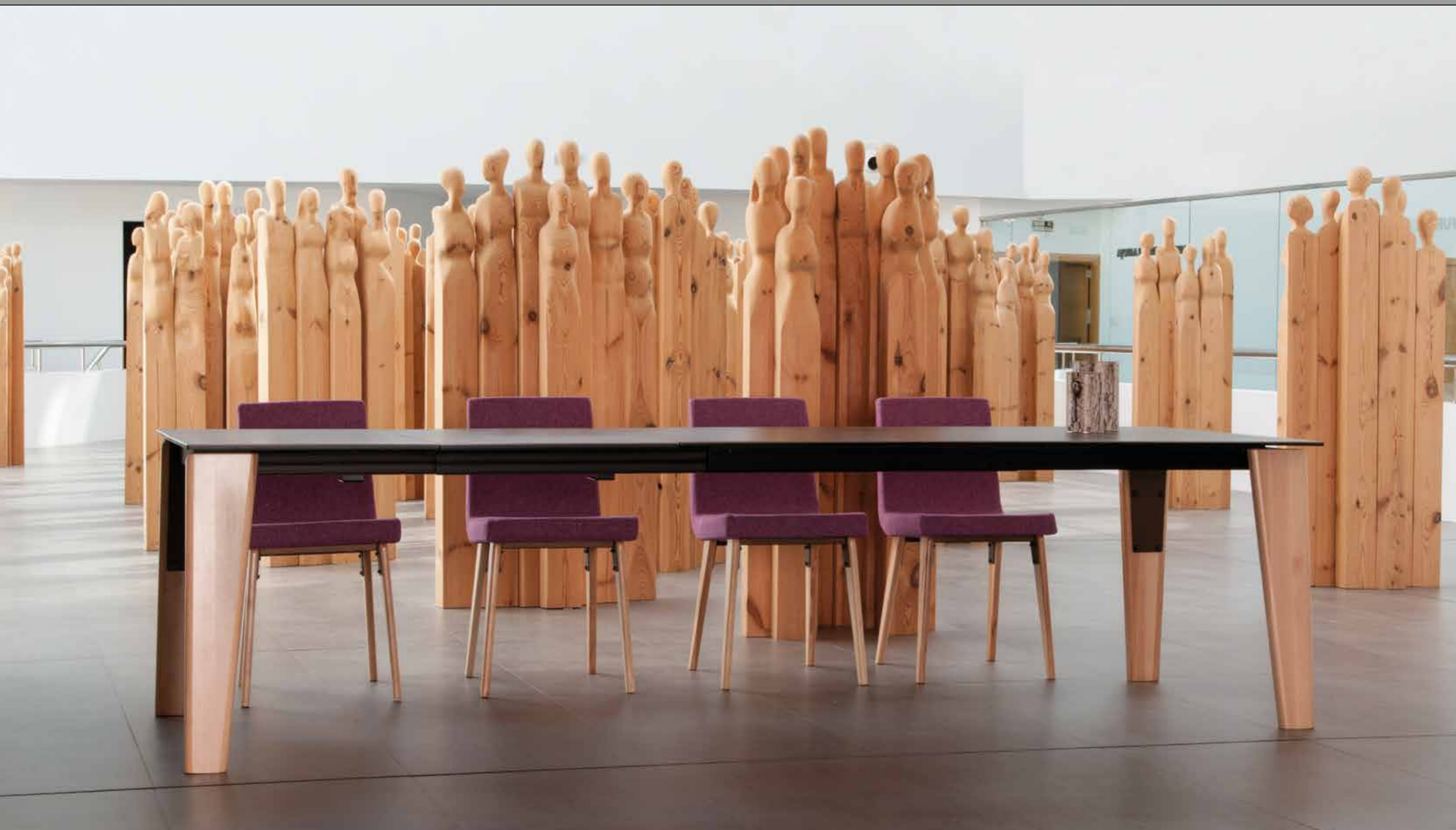

Soho: C-92 - DT-61 - Corazón de haya/Hêtre naturel/Natural beech/Kernbuche  
Soho: Provenza - DT-61 - Corazón de haya/Hêtre naturel/Natural beech/Kernbuche



# SOHO



Soho: C-92 - DT-61 - Corazón de haya/Hêtre naturel/Natural beech/Kernbuche - Soho: Provenza - DT-61 - Corazón de haya/Hêtre naturel/Natural beech/Kernbuche

## Mesa Soho:

- Encimera de 11 mm de espesor de cerámica laminada sobre cristal de seguridad.
- Extensión de cerámica sobre madera lacada en negro, o de madera acabada en colores DT a juego de la estructura. Incluye un sistema de apertura de la extensión semiautomático.
- Estructura de aluminio lacado en colores epoxy DT. Existe en versión fija, o telescópica con dos aperturas.
- Estructura central de la portería en acero lacado en colores DT. Pies en madera de "corazón de haya" disponible en colores DT o barnizado natural. Ruedas de caucho para facilitar un movimiento fácil y silencioso.

ES

## Soho table:

- 11mm thick ceramic top over security glass.
- Ceramic extensions over wood lacquered in black, or wood extensions lacquered in the DT colour of the legs. It incorporates a semi-automatic opening system.
- Aluminium structure lacquered in epoxy DT colours, matching the metal part of the legs. It exists in fixed version, or extendable with two leaves.
- Metallic central structure of the legs lacquered in epoxy DT colours. Legs in beech heartwood lacquered in natural colour or in any DT colours. Rubber hidden wheels for smooth rolling.

EN

## Table Soho:

- Plateau de 11 mm en céramique sur verre de sécurité.
- Allonges céramique sur bois laqué en noir, ou allonges en bois laqué dans la couleur des pieds. System d'ouverture semi-automatique incorporé.
- Structure télescopique en aluminium laqué dans la couleur de la structure métallique des pieds. Elle existe en version fixe, ou télescopique avec deux allonges.
- Structure central des pieds en acier laqué aux couleurs époxy DT. Pies en bois de hêtre flammé en laque naturel ou en couleurs DT. Roulettes en caoutchouc pour faciliter un déplacement facile et silencieux.

FR

## Soho Tisch:

- 11 mm Keramikplatte auf Verbundglas.
- Kermikausziehplatten auf schwarz lackiertem Holz oder lackierte Holz ausziehplatten mit derselben Farbe der Beine. Er hat auch ein halbautomatisches Öffnungssystem.
- Epoxi Dt Farben lackierte Aluminiumstruktur. Es gibt einen festen Tisch und ein ausziehbares Modell mit einer oder zwei Ausziehplatten.
- Epoxi Dt Farben lackierte Stahl-Zentralstruktur der Tischbeine. Originale Lackierung oder Epoxi Dt Farben lackierte Buchenholz Füße. Räder für eine einfache und lautlose Bewegung.

DE

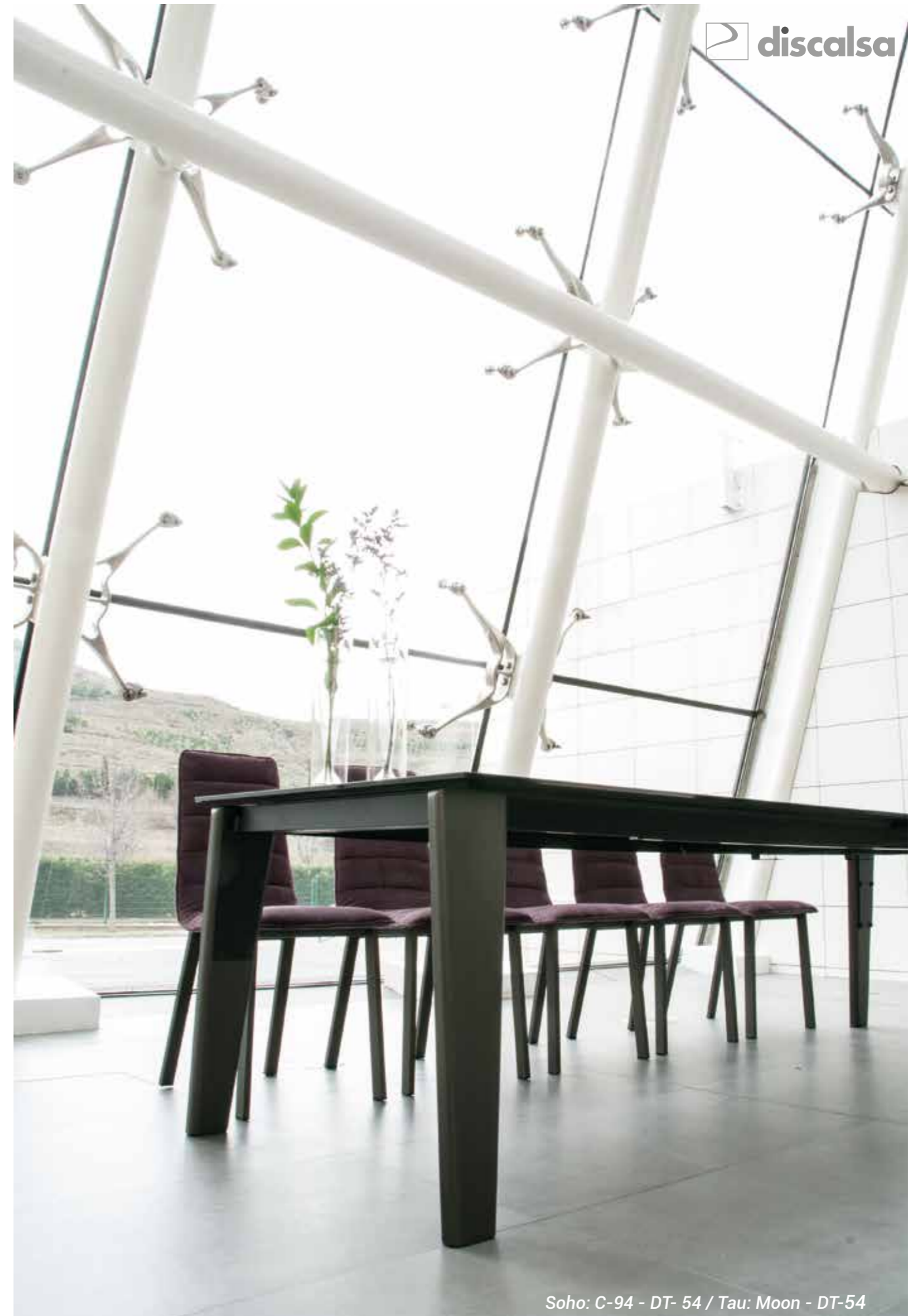

Soho: C-94 - DT-54 / Tau: Moon - DT-54



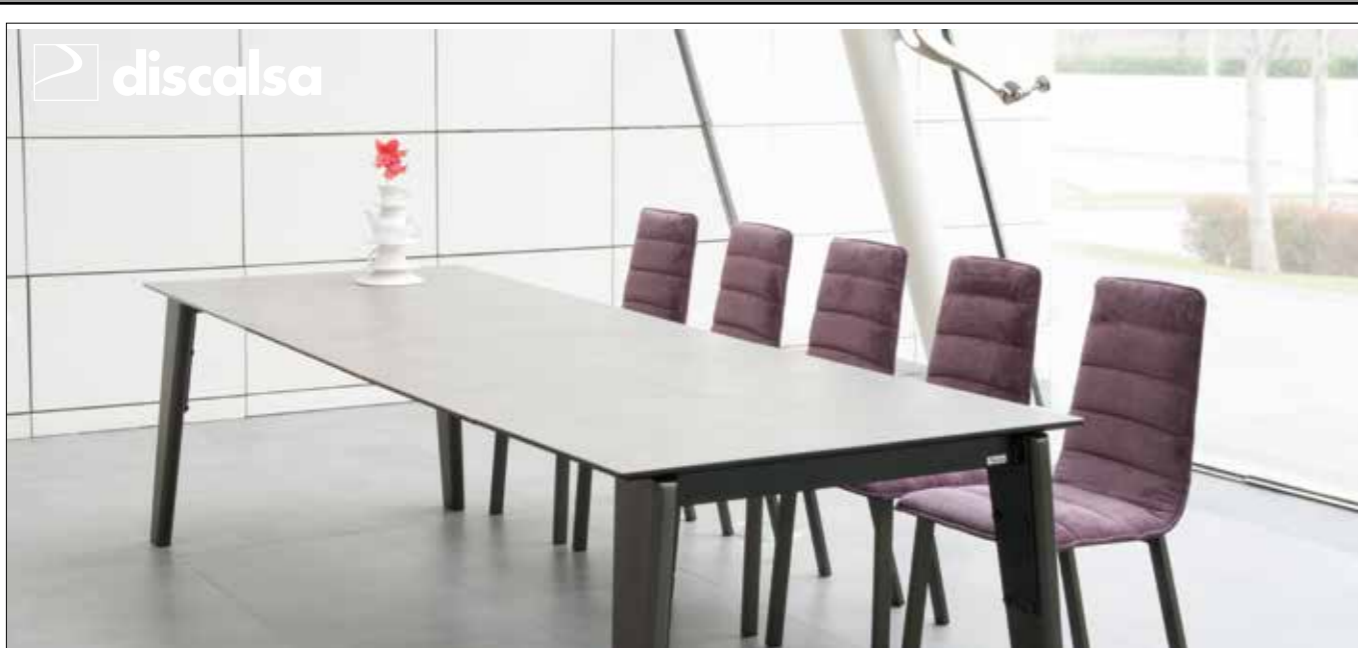

discalsa

**TÉCNICO / TECHNIQUE / TECHNICAL / TECHNISCHE BESCHREIBUNG**

Mesa fija / Table fixe / Fixed table / Fester Tisch

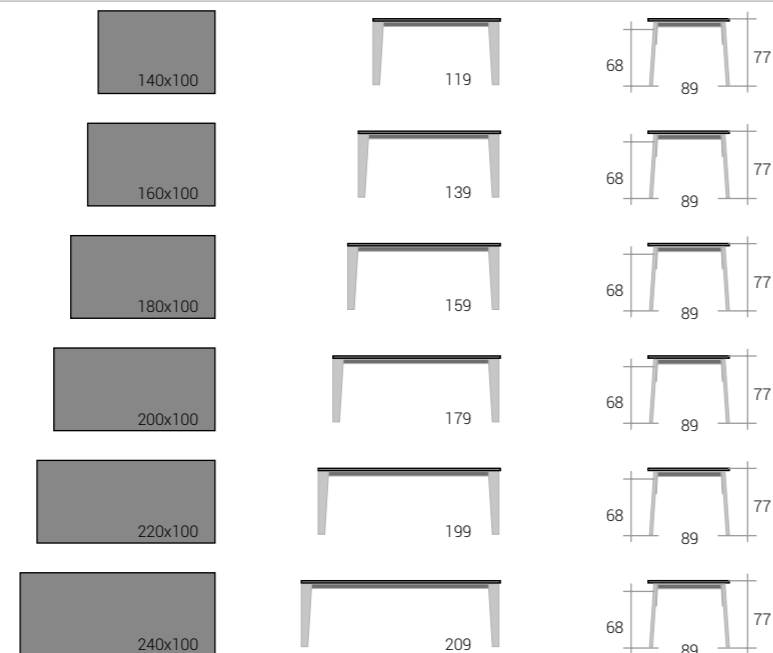

Mesa extensión doble / Table extensible deux allonges / Two leaves extending table / Tisch mit zwei Ausziehplatten

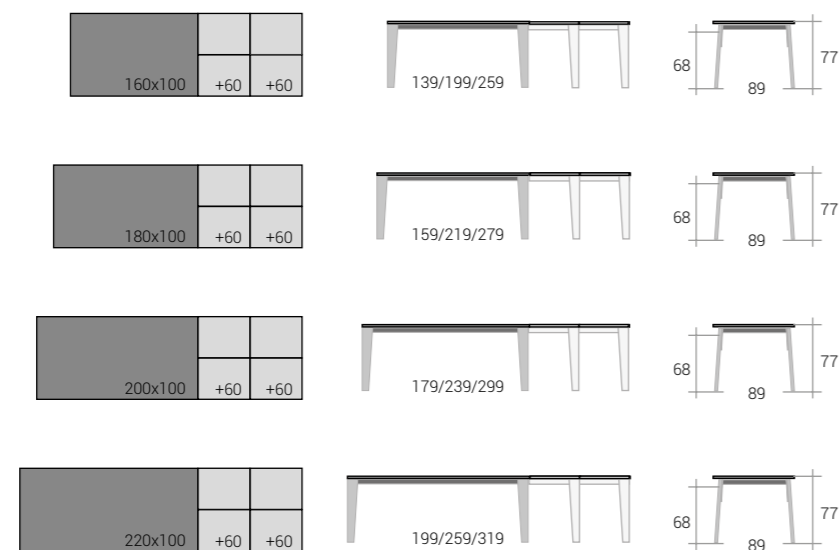

Soho: C-94 - DT- 54 / Tau: Moon - DT-54

Mesa fija / Table fixe / Fixed table / Fester Tisch

SOHO	Cer. G0	Cer. G1	Cer. G2	Cer. G2+	Cer. G3	Cer. G4	M3	Kg	Paq
160x100	3552	3621	3736	3736	3832	4049	0.48	90	2
180x100	3683	3762	3892	3892	4019	4266	0.52	99	2
200x100	3934	3946	4091	4091	4251	4575	0.56	107	2
220x100	3971	4097	4256	4256	4303	4703	0.59	116	2

Exterior / Dehors / Outdoor / Ourdoor: +444

Mesa extensión doble / Table extensible deux allonges / Two leaves extending table / Tisch mit zwei Ausziehplatten

SOHO	Alas de madera / Allonges en bois / Timber leaves / Holz Ausziehplatten						M3	Kg	Paq
	Cer. G0	Cer. G1	Cer. G2	Cer. G2+	Cer. G3	Cer. G4			
160(220/280)x100	4829	4903	5015	5015	5256	5493	0.60	140	3
180 (240/300) x100	4997	5081	5208	5208	5446	5714	0.64	149	3
200 (260/320) x100	5304	5316	5457	5457	5712	6059	0.69	159	3
220 (280/340) x100	5370	5504	5660	5660	5897	6320	0.73	169	3

Mesa extensión doble / Table extensible deux allonges / Two leaves extending table / Tisch mit zwei Ausziehplatten

SOHO	Alas de cerámica / Allonges en céramique / Ceramic leaves / Keramik Ausziehplatten						M3	Kg	Paq
	Cer. G0	Cer. G1	Cer. G2	Cer. G2+	Cer. G3	Cer. G4			
160(220/280)x100	5485	5629	5832	5832	5897	6341	0.60	140	3
180 (240/300) x100	5519	5812	5972	5972	6034	6351	0.64	149	3
200 (260/320) x100	5978	6152	6355	6355	6464	6700	0.69	159	3
220 (280/340) x100	6121	6295	6499	6499	6608	6848	0.73	169	3







**C-70 - G0**



**C-73 - G0**



**C-76 - G0**

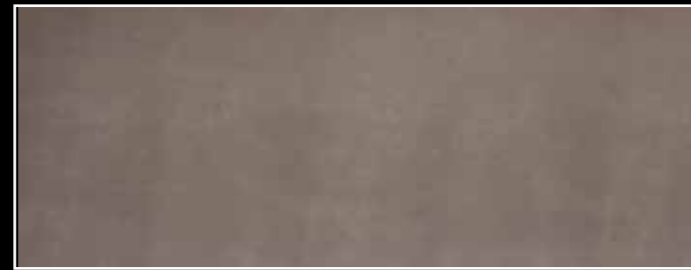

**C-79 - G1**



**C-83 - G1**



**C-71 - G1**

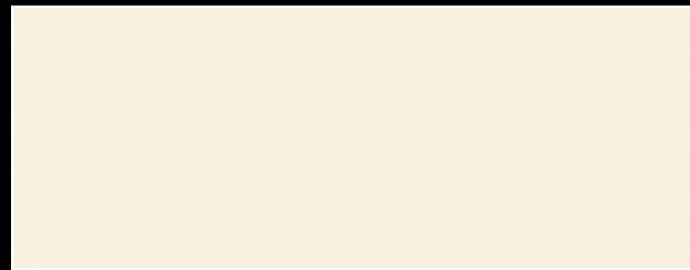

**C-84 - G2**



**C-81 - G2**



**C-82 - G2**



**C-88 - G2+**

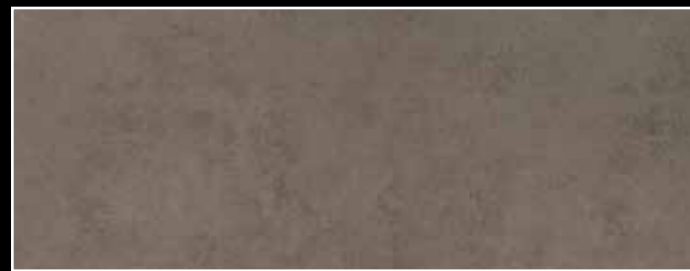

**C-94 - G2+**



**C-89 - G2+**



**C-90 - G3**



**C-91 - G3**



**C-92 - G3**



**C-93 - G3**



**C-95 - G3**



**C-96 - G3**



**C-97 - G3**



**C-98 - G3**

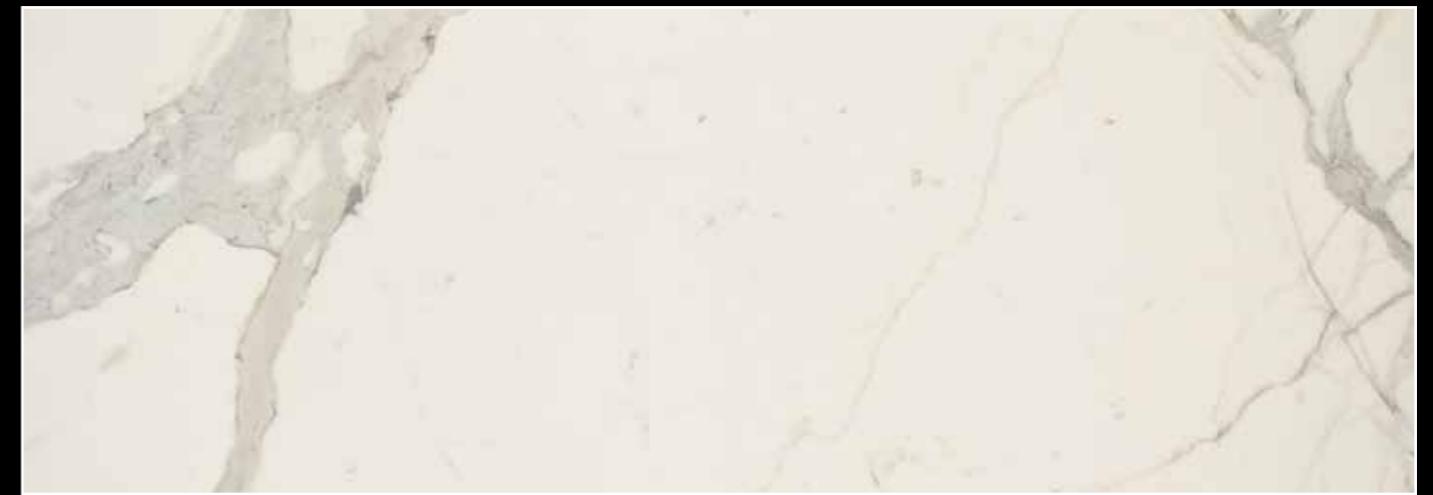

**C-100 - G4**

Combinaciones de cerámica y colores DT: C-70-DT 68 C-73-DT 66 C-76-DT 60 C-79-DT 56 C-83-DT 57 C-84-DT 68  
 Combinaisons de céramique et DT couleurs: C-81-DT 55 C-82-DT 54 C-88-DT 68 C-94-DT 56 C-89-DT 57 C-90-DT 54 C-91-DT 56  
 Ceramics and DT colors combinations: C-92-DT 61 C-93-DT 60 C-95-DT 66 C-96-DT 60 C-97-DT 57 C-98-DT 61 C100-DT 68  
 Kombinationen:



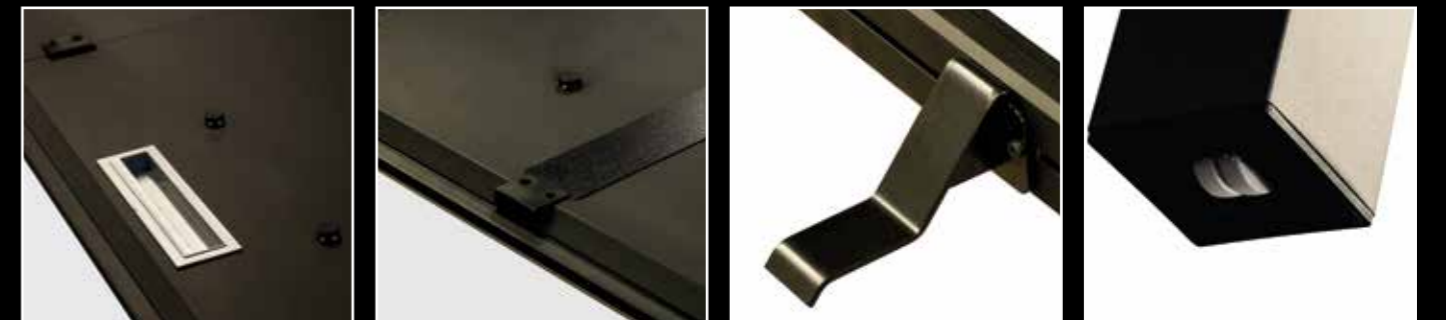



## CONDICIONES GENERALES

*Esta tarifa anula todas las anteriores. Entra en vigor en abril 2016 y estará en vigor hasta la fecha de su sustitución por la siguiente tarifa.*

*En su proceso de innovación y búsqueda de la excelencia, Discalsa Mesas y Sillas S.L. se reserva el derecho de introducir las modificaciones técnicas o de diseño que sean necesarias, incluso de retirar de la fabricación cualquiera de los productos aquí presentes.*

*Esta tarifa está estructurada en puntos. Para obtener el precio hay que multiplicar los puntos por el coeficiente establecido.*

*La entrega de mercancía se realizará siempre por transporte independiente. Es responsabilidad del destinatario el comprobar el buen estado del embalaje y la entrega de todos los bultos. En caso de existir reclamaciones, éstas han de señalarse por escrito en el albarán de entrega y transmitirse a Discalsa con soporte escrito y apoyo fotográfico. Discalsa solo reconocerá incidencias hasta un plazo de una semana desde la entrega de la mercancía.*

*El importe de pedido mínimo libre de portes es de 1860 puntos. Para un pedido inferior habrá una participación en portes de 120 puntos.*

*El acabado exacto de las muestras tiene carácter orientativo, pues es técnicamente imposible garantizar un color exactamente igual a lo largo del tiempo. Discalsa Mesas y Sillas S.L. declina toda responsabilidad en las reposiciones de mercancía.*

*Toda reclamación ha de ser acompañada de soporte fotográfico. Discalsa Mesas y Sillas S.L. no autoriza la devolución de material salvo previo consentimiento escrito por parte de fábrica. El material ha de ser devuelto con las mismas condiciones de estado y embalaje con las que fue enviado.*

*Se reconoce al tribunal de La Rioja – España como la única jurisdicción en exclusiva para dirimir posibles diferencias o instancias.*

*La forma de pago será la acordada entre Discalsa Mesas y Sillas S.L. y su cliente.*

*Discalsa Mesas y Sillas S.L. se reserva el derecho de interrumpir el suministro, sin preaviso, en caso de impagos. Los retrasos en el pago implican, de manera automática el recargo de intereses.*

*Los productos de Discalsa tienen una garantía de 2 años y no contempla el daño por un mantenimiento o uso incorrecto.*

*Discalsa Mesas y Sillas S.L. NO AUTORIZA la publicación de los precios de sus productos en internet.*

*Los datos facilitados a Discalsa Mesas y Sillas S.L., así como los que se recaben relativos a su persona, pasarán a formar parte de un fichero propiedad de Discalsa Mesas y Sillas S.L., domiciliada en Santo Domingo de la Calzada, Polígono Industrial San Lázaro, C/ El Silo 14, que tiene como finalidad la gestión y administración de la relación establecida. Asimismo, le informamos que puede ejercitar sus derechos en la dirección indicada.*

### ATENCIÓN AL CLIENTE

Horario: de lunes a viernes de 9:00 a 13:00 y de 15:00 a 18:00 horas  
Teléfono: +34 941 34 24 28 Fax: +34 941 34 20 93 Email: [discalsa@discalsa.com](mailto:discalsa@discalsa.com)

## CONDITIONS GENERALS

*Ces tarifs annulent tous les précédents. Ils entrent en vigueur en avril 2016 et seront valables jusqu'à la date de remplacement par de nouveaux tarifs.*

*Dans son travail d'innovation et de recherche d'excellence, Discalsa Mesas y Sillas S.L. se réserve le droit d'introduire les modifications techniques et de design qui sont nécessaires, même de retirer de la fabrication n'importe quel produit présent dans nos gammes.*

*Ce tarif est structuré en points. Pour obtenir le prix, il faut multiplier les points par un coefficient multiplicateur établi.*

*La livraison de marchandise se réalisera toujours par transport indépendant. C'est au destinataire que revient la responsabilité de vérifier le bon état de l'emballage et la livraison de tous les paquets. Dans le cas de réclamations, celles-ci doivent être faites par écrit au livreur au moment de la livraison et à Discalsa Mesas y Sillas S.L. par la suite. Discalsa Mesas y Sillas S.L. reconnaitra seulement des SAVs pour un délai d'une semaine à compter de la livraison*

*Le montant pour les frais de port payé est de 1860 points. En bas de 1860 points, il aura un montant de 120 points de frais de port.*

*Les finitions exactes de nos modèles ont un caractère indicatif, puisqu'il est techniquement impossible de garantir une couleur totalement similaire au fil du temps. Discalsa Mesas y Sillas S.L. décline toute responsabilité de renouvellement de marchandise.*

*Dans le cas où une réclamation est possible, le client doit envoyer à Discalsa un support écrit avec des photographies pour preuve. Discalsa Mesas y Sillas S.L. n'autorise pas le retour de matériel sans un consentement écrit de l'usine. Le matériel doit être retourné avec les mêmes conditions d'état et emballage que lorsqu'il a été envoyé.*

*Le tribunal de La Rioja – Espagne, est reconnu comme l'unique juridiction qui pourra trancher pour de possibles différents ou requêtes.*

*La modalité de paiement sera celle accordé entre Discalsa Mesas y Sillas et son client.*

*Discalsa Mesas y Sillas S.L. se réserve le droit d'interrompre la distribution, sans préavis, en cas de non-paiement. Les retards de paiements impliquent, de manière automatique, l'alourdissement des intérêts.*

*Les produits de Discalsa ont une garantie de 2 ans et ne considère pas les dommages pour entretien ou utilisation incorrecte.*

*Discalsa Mesas y Sillas S.L. N'AUTORISE PAS la publication des prix de ses produits sur internet.*

*Les renseignements fournis à Discalsa Mesas y Sillas S.L., ainsi que ceux recueilli par l'entreprise sur votre personne, feront partie d'un fichier à la propriété de Discalsa Mesas y Sillas S.L., basé à Santo Domingo de la Calzada, Polígono Industrial San Lázaro, C/ El Silo 14, qui s'occupe de la gestion et administration de la relation établie. De la même manière, nous vous informons que vous pouvez faire valoir vos droits à l'adresse indiquée.*

### SERVICE COMMERCIAL

Horaires : du lundi au vendredi de 9h00 à 13h00 et de 15h00 à 18h00.  
Téléphone: +34 941 34 24 28 Fax: +34 941 34 20 93 Email: [info@discalsa.com](mailto:info@discalsa.com)



## GENERAL CONDITIONS

*This price list annuls all the previous ones, it enters into force from April 2014 and it will remain in force until the date of replacement for the following one.*

*In its process of innovation and pursuit of excellence, Discalsa Mesas y Sillas S.L. reserves the right to introduce technical or design changes or even to withdraw any product herein from manufacturing.*

*This price list is structured in points and these points must be multiplied by the coefficient given in order to know the price.*

*The delivery of merchandise will always be made by an independent transport and it is the customer's liability to check that all the items have been sent as well as they are in good condition. In case of complaint, it must be notified in writing to the driver during the delivery and to Discalsa afterwards. Discalsa will only admit complaints detected during the first week from the delivery of merchandise.*

*The minimum delivery order with transport included will be of 1860 points. For an order below that quantity, there will be a cost of 120 points.*

*The accurate finish of the samples is only indicative, since it is technically impossible to guarantee exactly the same colour over time. Discalsa Mesas y Sillas S.L. disclaims all responsibility for merchandise replenishment.*

*Complaints must be notified to Discalsa in writing and with pictures. Discalsa Mesas y Sillas S.L. does not authorise to return the goods unless previous written approval. The merchandise must be returned in the same state and packaging conditions as it was sent.*

*The only jurisdiction which is exclusively recognized in order to settle differences or requests is the tribunal of La Rioja-Spain.*

*The method of payment will be previously agreed between the client and Discalsa Mesas y Sillas S.L. In case of non-payment, Discalsa Mesas y Sillas S.L. reserves the right to interrupt the supply without posting prior notice. Delays in payments imply an interest surcharge.*

*Discalsa products have a two-year guarantee, although damage caused by misuse or incorrect maintenance is not considered.*

*Discalsa Mesas y Sillas S.L. DOES NOT AUTHORISE to publish the prices of its products on the Internet.*

*The information provided to Discalsa Mesas y Sillas S.L. as well as personal data shall become part of a file owned by Discalsa Mesas y Sillas S.L., settled in Santo Domingo de la Calzada, Polígono Industrial San Lázaro, C/ El Silo 14, which has the purpose of processing and managing the established relationship. Additionally, we inform you that you may exercise your rights in the address given.*

### CUSTOMER SERVICE

Public opening times: Monday to Friday, 9:00h to 13:00h and 15:00h to 18:00h.

Phone: +34 941 34 24 28 Fax: +34 941 34 20 93 Email: [info@discalsa.com](mailto:info@discalsa.com)

## Einkaufsbedingungen:

*Mit Herausgabe dieser Unterlage verlieren alle früheren Unterlagen ihre Gültigkeit.*

*In dem Prozess der ständigen Weiterentwicklung behält sich Discalsa Mesas y Sillas S.L. das Recht vor, technische Änderungen oder Designs zu tätigen, auch an Produkten, welche bereits im Katalog enthalten sind.*

*Die Preisliste besteht aus einem Punkte-System. Um einen Einkaufspreis zu erhalten, werden die Punkte um einen Koeffizienten multipliziert.*

*Der Transport der Möbel erfolgt mit einem Vertragsspediteur. Daher liegt es in der Verantwortung des Empfängers den Zustand der Verpackung zu überprüfen. Im Falle einer Reklamation sollte diese schriftlich erfolgen und bestenfalls mit einem Foto legitimiert werden. Discalsa S.L. erkennt die Reklamation bis innerhalb einer Woche nach Lieferung der Ware an.*

*Der Mindestbestellwert für eine frachtfreie Lieferung beträgt 1860 Punkte. Für einen Auftrag unter dem Wert, betragen die Frachtkosten 120 Punkte*

*Die Musterplatten sind Richtwerte und können ganz leichte Farbabweichungen beinhalten. Discalsa S.L. lehnt jede Verantwortung bei Farbabweichungen ab.*

*Discalsa S.L. akzeptiert keine Rücksendung ohne schriftliches Einverständnis. Das Produkt muss mit der gleichen Verpackung zurück geliefert werden.*

*Als Gerichtsort wird das Gericht La Rioja - Spanien anerkannt. Als einzige Gerichtsbarkeit um Streitigkeiten zu lösen.*

*Die Zahlungsmethode wird zwischen dem Kunden und Discalsa vereinbart.*

*Im Falle einer verschleppten oder Nicht-Zahlung behält sich Discalsa S.L. das Recht vor, die Lieferung zu unterbrechen und Regressforderungen gegen den Auftraggeber zu erteilen.*

*Zahlungsverzögerungen werden mit Strafzinsen belegt.*

*Discalsa Produkte unterliegen der Europaweiten Gewährleistungsfrist von zwei Jahren. Bei unsachgemäßer Behandlung erlischt die Garantie.*

*Discalsa S.L. gestattet keine Veröffentlichung von Preisen (€) im Internet.*

*Die an Discalsa S.L. übermittelten Daten werden von Discalsa vertraulich behandelt.*

*Discalsa Mesas y Sillas S.L. hat ihren Sitz in Santo Domingo de La Calzada, Polígono Industrial San Lázaro, C/El Silo, 14.*

Telefonische Unterstützung und Beratung erhalten Sie  
täglich Montag - Freitag von 09:00-13:00 Uhr und 15:00-18:00 Uhr

Tel.: +34-941 34 34 28

Fax: +34-941 34 20 93

Mail: [info@discalsa.com](mailto:info@discalsa.com)







**Discalsa mesas y sillas. S.L.**

Pol. Ind. San Lázaro. C/ del Silo S/N.  
26250 Santo Domingo de la Calzada. LA RIOJA  
España - Espagne - Spain - Spanien.  
T. +34 941342037 - +34 941342428  
F. +34 941342093  
[info@discalsa.com](mailto:info@discalsa.com)  
[www.discalsa.com](http://www.discalsa.com)

